



KATALOG OBKLADY • DLAŽBY







OBSAH

Alp Stone	37
Artifact of Cerim	78
Bahia	35
Beta	62
Beta Dec	63
Beta Hex	49
Beton 1.0	96
Beton 2.0	97
Block	12, 100
BrickOne	53
Burlington Stone	36
Burlington Wall	13
Calce 1.0	92
Calce 2.0	93
Carpet	28–29
Cava	18
Cemento 1.0	11, 94–95
Ceppo	74
Color Hex	48
Concept	6, 25
Cult	81
Deformato	45
Eco Beton	9
Elemental Stone – dolomia	39
Elemental Stone – limestone	38
Extra	82–83
Florencie	2–3, 24
Florencie XL	26–27
ForMe	50–51
Graniti	101
Charme	88–89
Industriale	16, 75
Iroc	69
Lava	52
Light	14–15
Limetech	30–31
Loft	33
Melt	72–73
Mineral Stone	34
Minimal	84–85
Montblanc	8
Mozaiky	22–23
Natural Stone	79
Onyx	19
Panda	91
Pierre Bleue	76
Planks	61
Porto	90
Pure White	20–21
Rangers	59
Rock Salt	42–43
Roma	87
Saloon	60
Soho	77
Soho Wall	10
Spectra	17
Stone Collection	68
Stone Int 1.0	98
Stone Out 2.0	99
Stonehall	70–71
Sunriver	32
Tierra	64–65
Tierra Color	66–67
Timber	54
Timeless	40–41
Travertino	4
Travertino Memento	86
Travertino XL	5
Trenta	44
Up	7
Vintage Beton	80
Vintage Styl	46–47
Wood AR	58
Wood BO	56–57
Xyla	55

Grafické vizualizace	124
Čistící chemie	110–111
Doplňkový sortiment	108
Lišty	112–113
Naše Výroba	114–123
Stavební chemie	102–107
Terče pro suchou pokládku	109

VYSVĚTLIVKY

DRUH OBKLADOVÉHO PRVKU

-  **OBKLAD** – materiál, který je určen pouze k aplikaci na stěny z důvodu nízké pevnosti střepe, či nízké odolnosti glazury
-  **DLAŽBA** – materiál je technicky vhodný pro podlahu, ale je samozřejmě možné použití i pro obklad stěn
-  **DEKORACE** – doplněk k základním obkladům, u některého typu dekorace je nutná opatrnost při použití chemicky agresivních, nebo abrazivních čisticidel
-  **MOZAIKA** – soubor skleněných, kamenných nebo keramických prvků lepených z rubové strany na síť, nebo z lícové strany na papír
-  **TECHNICKÉ DOPLŇKY** – soubor doplňků, které ve většině případů mají stejné technické parametry jako základní obkladové prvky

TECHNICKÉ VLASTNOSTI A PARAMETRY

-  **MRAZUVZDORNOST** – odolnost vůči dlouhodobému působení mrazu, vhodné do exteriérů
-  **LESK** – tisková kvalita nedokáže lesk věrně zobrazit, z tohoto důvodu je zde pomocná značka
-  **MAT** – povrch matný nebo neleštěný
-  **LAPPATO** – přeštěněný povrch
-  **REKTIKACE** – daný obkladový prvek je zařiznut na přesný rozměr
-  **PROBARVENÝ STŘEP** – řez dlaždic se vyznačuje stejnou barvou jako její povrch
-  **PROTISKLUZ** – vyjadřuje protiskluzné vlastnosti dlažby, stupnice R9, R10, R11, R12
-  **PROTISKLUZ BOSOU NOHOU** – vyjadřuje protiskluzné vlastnosti dlažby, stupnice A, B, C
-  **DIGITÁLNÍ TISK** – technologie umožňující přenos designu předlohy v té nejvyšší kvalitě a ve všech jeho detailech
-  **KOLÍSÁNÍ ODSTÍNŮ** – design série se vyznačuje kolísáním odstínů, reliéfu či barev v rámci jednoho výrobku
-  **PORCELLANATO** – dlažba se slinutým střepem
-  **DOPORUČENÝ PRODUKT**
-  **MOZAIKA NA SÍTI** – umožňuje nařezání na různě široké listy
-  **DEKOR CELOPLOŠNÝ** – vhodný k následnému nařezání na listelu či borduru

POPISEK PRODUKTU



- Bílá ◀ barva
- AXB1111** ◀ kód produktu
- 25x40 / PEI 5 ◀ rozměr / PEI otěruvzdornost*
- 199 Kč/m²** ◀ akční maloobchodní cena Kč s DPH
- 7,89 €/m²** ◀ akční maloobchodní cena € s DPH

* **PEI otěruvzdornost** – odolnost proti povrchovému opotřebení glazovaných dlaždic, stupnice 2, 3, 4, 5

Copyright © NEW LIVING, a.s., 2023

Katalog připravil obchodní tým NLC a. s., Sazba: Pavlína Kunešová

Prezentované fotografie jsou pouze ilustrativní a jejich odstíny se mohou lišit od skutečných. Katalog je určen pro český (ceny Kč) a slovenský (ceny €) trh. Maloobchodní ceny jsou uvedeny včetně DPH. Ceny jsou platné v okamžiku tisku katalogu a mohou se změnit v důsledku změny sazby DPH, změny kurzu, výrazné inflace nebo při změnách obchodních podmínek výrobců.

Tiskové chyby a změny v katalogu jsou vyhrazeny.

Vytištěno: 6/2023



Série Florence byla vyvinuta českým výrobcem pro developerské projekty s nájemními nebo startovacími byty. Kolekce šesti barev umožňuje různé kombinace tří teplých a tří studených barev. Zajímavá plošná dekorace (lisovaná mozaika) umožňuje vytvářet nápadité řešení koupelny bez jejího prodražení. Obklad je na bílém střepe, dlažba je slinutá, kalibrovaná. Glazura je aplikovaná digitálním tiskem. Jedná se tedy o technicky kvalitní výrobek s dobrou cenou. Design však musíte posoudit vy...



A35

Světle šedá
A1D8D4B2
20x40
499 Kč/m² • 19,80 €/m²



Šedá
A1D8E4B2
20x40
499 Kč/m² • 19,80 €/m²



Černá
A1D8F4B2
20x40
499 Kč/m² • 19,80 €/m²



A35

Dekor mozaikový šedý
A1D8G4B2
20x40
849 Kč/m² • 33,68 €/m²



Lišta dekorativní hliníková, stříbrná matná
L151C2
1x270
466 Kč/ks • 18,48 €/ks

A40



Lišta dekorativní hliníková, stříbrná matná
L151C1
2,5x270
748 Kč/ks • 29,68 €/ks



A35

Světle šedá
A1D8D6A1
30x30 / PEI 5
499 Kč/m² • 19,80 €/m²



Šedá
A1D8E6A1
30x30 / PEI 4
499 Kč/m² • 19,80 €/m²



Černá *
A1D8F1A1
33,3x33,3 / PEI 4
499 Kč/m² • 19,80 €/m²
Černá
A1D8F6A1
30x30 / PEI 4
499 Kč/m² • 19,80 €/m²

Ekonomické materiály jsou výrazně zatěžovány dopravou. Doprava keramických obkladů a dlažeb ze Španělska nebo Turecka stojí 60–80 Kč/m², z Itálie je to „jen“ 40 Kč/m². U drahého zboží se tento náklad za dopravu v ceně „ztratí“, avšak u ekonomických materiálů může doprava tvořit až 30 % ceny. Z těchto důvodů vždy podporujeme pro ekonomické projekty tuzemský materiál, který není zatížen dopravními náklady. Díky tomu jsme pak schopni za shodné peníze dodat materiál s vyšší kvalitou, nebo naopak shodnou kvalitu dodat za nižší cenu právě poníženou o tuto dopravu.

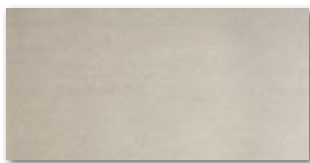

Slonová kost
A1D8A4B2
20x40
499 Kč/m² • 19,80 €/m²



Běžová
A1D8B4B2
20x40
499 Kč/m² • 19,80 €/m²

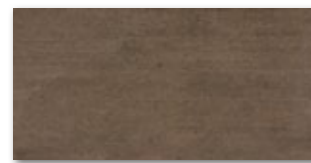

Hnědá
A1D8C4B2
20x40
499 Kč/m² • 19,80 €/m²

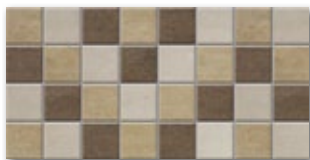

Dekor mozaikový béžový
A1D8H4B2
20x40
849 Kč/m² • 33,68 €/m²



Lišta dekorativní hliníková, stříbrná matná
L151C2
1x270
466 Kč/ks • 18,48 €/ks

Lišta dekorativní hliníková, stříbrná matná
L151C1
2,5x270
748 Kč/ks • 29,68 €/ks



Slonová kost *
A1D8A1A1
33,3x33,3 / PEI 5
499 Kč/m² • 19,80 €/m²

Slonová kost
A1D8A6A1
30x30 / PEI 5
499 Kč/m² • 19,80 €/m²

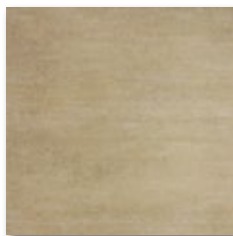

Běžová
A1D8B6A1
30x30 / PEI 4
499 Kč/m² • 19,80 €/m²

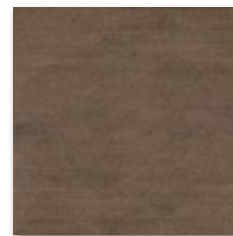

Hnědá *
A1D8C1A1
33,3x33,3 / PEI 4
499 Kč/m² • 19,80 €/m²

Hnědá
A1D8C6A1
30x30 / PEI 4
499 Kč/m² • 19,80 €/m²

* Do vyprodání zásob.

Maloobchodní ceny vč. DPH.

položka	formát (cm)	tloušťka (mm)	MJ	MJ/box
obklad	20x40	7	m ²	1,6
dekor	20x40	7	m ²	1,6
dlažba	30x30	8	m ²	1,18
dlažba *	33,3x33,3	8	m ²	1,33



Na fotografii materiál nedokáže vyniknout, ale vidíte-li jej ve skutečnosti, pozitivně vás překvapí. Jedná se o čistý elegantní design travertinu. Na rozdíl od přírodní předlohy má hladký matný povrch, který se velmi snadno udržuje.



A35

Běžová
A1621A1A
20x40
497 Kč/m² • 19,70 €/m²



Tmavě béžová
A1623A1A
20x40
497 Kč/m² • 19,70 €/m²



Dekor vícebarevný
A1624A1B
20x40
799 Kč/m² • 31,69 €/m²



A30

Concept listela světle béžová
A1C2B2D
4,3x40
253 Kč/ks • 10,05 €/ks



A40



Timber Faggio
A437C3A1
20x60,4 / PEI 5
899 Kč/m² • 35,66 €/m²



Timber Rovere
A437B3A1
20x60,4 / PEI 5
899 Kč/m² • 35,66 €/m²



A35



Lounge béžová
A1C3S1A
30x30 / PEI 4
587 Kč/m² • 23,29 €/m²

položka	formát (cm)	tloušťka (mm)	MJ	MJ/box
obklad/dekor	20x40	7	m ²	1,6
listela	4,3x40	7	ks	12
dlažba	20x60,4	8,2	m ²	1,21
dlažba	30x30	8	m ²	1,18

Uvedené ceny jsou platné v okamžiku tisku.

Série Travertino XL byla novinkou pro rok 2014, a ač nemá žádné výrazné barvy, měla velmi dobrou prodejní čísla. V roce 2015 jsme ji rozšířili o tmavší barvu, která umožňuje kombinace s horizontálním nebo vertikálním členěním prostoru. V roce 2018 byla série doplněna o lisovanou mozaiku 20x40 cm v ceně podobné základu.



A35



Běžová
A1621B1A*/A1541D1A
30x60
719 Kč/m² • 28,52 €/m²



Tmavě béžová
A1623B1A*/A1542D1A
30x60
719 Kč/m² • 28,52 €/m²

Naše výroba **TechnoArt**



A35

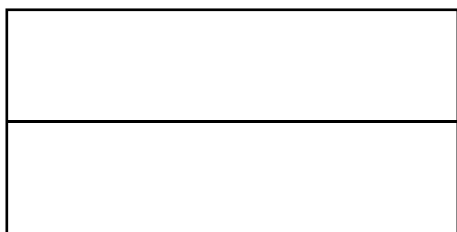

Prořezávaný dekor F2 30x60 cm
W1G1D
Pro více informací viz strana 122



A40

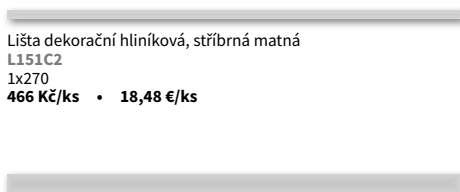

Lišta dekorativní hliníková, stříbrná matná
L151C2
1x270
466 Kč/ks • 18,48 €/ks

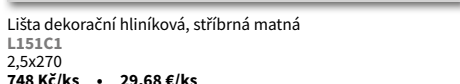

Lišta dekorativní hliníková, stříbrná matná
L151C1
2,5x270
748 Kč/ks • 29,68 €/ks



R9

P

A35



Concept béžová
A1C3R1A
45x45 / PEI 4
649 Kč/m² • 25,76 €/m²

* Do vyprodání zásob.

Maloobchodní ceny vč. DPH.

položka	formát (cm)	tloušťka (mm)	MJ	MJ/box
obklad	30x60	10*/8	m ²	1,08/1,44
dlažba	45x45	8	m ²	1,21



Série Concept je jednou z velmi povedených sérií tuzemského výrobce RAKO, který má v oboru výroby keramických obkladů a dlažeb jednu z nejdelších historií. V roce 2023 oslaví výrobce 140 let od založení. Tato série je ukázkou kvalitního materiálu s univerzálním designem a zajímavou cenou. Výsledný design vaší koupelny je závislý na dobrých návrzích. Všechny barvy existují v široké škále formátů, a také v lesklém provedení, které najdete v katalogu výrobce pod názvem Concept Plus. Concept je vhodnou sérií pro současnou moderní architekturu, kde je tlak na nízkou cenu.

→
☾
A35

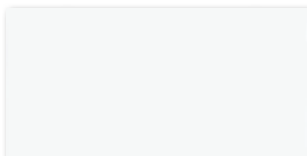

Bílá
A1C1A2B
20x40
587 Kč/m² • 23,29 €/m²

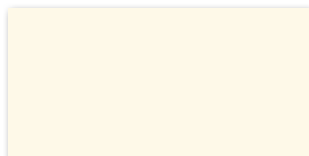

Světle béžová
A1C2A2B
20x40
649 Kč/m² • 25,76 €/m²

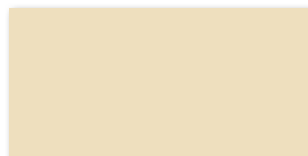

Béžová
A1C3A2B
20x40
649 Kč/m² • 25,76 €/m²

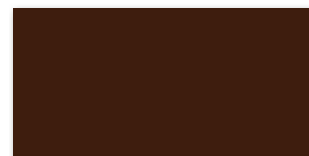

Hnědá
A1C4A2B
20x40
649 Kč/m² • 25,76 €/m²

⚙️
A30



Listela světle béžová
A1C2B2D
4,3x40
253 Kč/ks • 10,05 €/ks



Listela světle šedá
A1C5B2D
4,3x40
253 Kč/ks • 10,05 €/ks

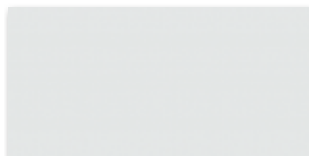

Světle šedá
A1C5A2B
20x40
649 Kč/m² • 25,76 €/m²

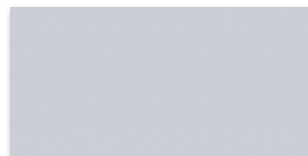

Šedá
A1C6A2B
20x40
649 Kč/m² • 25,76 €/m²



Tmavě šedá
A1C7A2B
20x40
649 Kč/m² • 25,76 €/m²

↓
☀️
☾
R9
P
A35

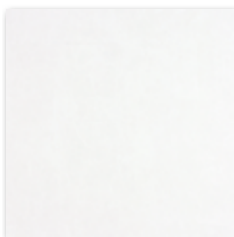

Bílá
A1C1S1A
30x30 / PEI 4
587 Kč/ks • 23,29 €/ks



Béžová
A1C3S1A
30x30 / PEI 4
587 Kč/ks • 23,29 €/ks

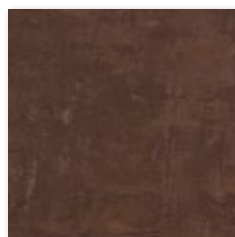

Hnědá
A1C4S1A
30x30 / PEI 3
587 Kč/ks • 23,29 €/ks



Šedá
A1C6S1A
30x30 / PEI 4
587 Kč/ks • 23,29 €/ks

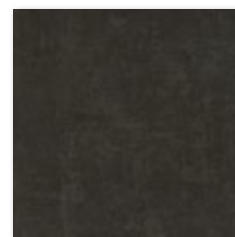

Černá
A1C8S1A
30x30 / PEI 3
587 Kč/ks • 23,29 €/ks

položka	formát (cm)	tloušťka (mm)	MJ	MJ/box
obklad	20x40	7	m ²	1,6
listela	4,3x40	7	ks	12
dlažba	30x30	8	m ²	1,18

Uvedené ceny jsou platné v okamžiku tisku.



Série Up českého výrobce RAKO má zajímavý moderní design, ale dala by se vznést otázka, proč RAKO raději nepředstavilo materiál ve větším formátu, když těmito technologiemi disponuje? Stavební „boom“ přinesl i svá negativa. Ceny realizačních prací výrazně narostly, v našem oboru až o 50 %. Při realizaci ekonomických projektů záleží na celkové ceně, tedy ceně materiálu a ceně montáže. Z těchto důvodů výrobce RAKO nabídl na trh právě tento ekonomický materiál. Série Up má nejen zajímavé barvy, ale i zajímavé dekorace, které najdete na našich webových stránkách nebo přímo na stránkách výrobce www.rako.cz

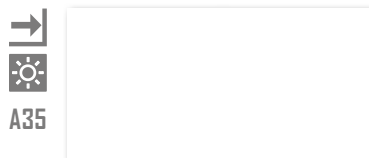

A35
Bílá
A1Z1D3A
20x40
587 Kč/m² • 23,29 €/m²

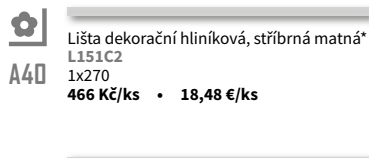

A40
Lišta dekorační hliníková, stříbrná matná*
L151C2
1x270
466 Kč/ks • 18,48 €/ks



A35
Faro šedobílá
A1C2B1A1
15x60 / PEI 5
1 026 Kč/m² • 40,69 €/m²

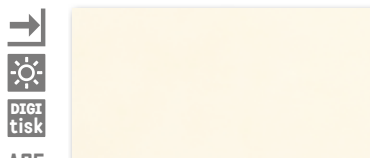

A35
Slonová kost
A1D1C4A1
20x40
649 Kč/m² • 25,76 €/m²

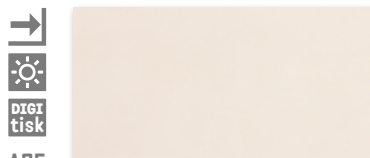

A35
Světle béžová
A1D1A4A1
20x40
649 Kč/m² • 25,76 €/m²



A35
Tmavě modrá
A1D1F4A1
20x40
649 Kč/m² • 25,76 €/m²

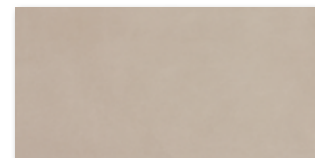

A35
Šedohnědá
A1D1B4A1
20x40
649 Kč/m² • 25,76 €/m²



A35
Faro šedobílá
A1C2B1A1
15x60 / PEI 5
1 026 Kč/m² • 40,69 €/m²



A35
Faro béžová
A1C2D1A1
15x60 / PEI 4
1 026 Kč/m² • 40,69 €/m²



A35
Faro hnědá
A1C2E1A1
15x60 / PEI 4
1 026 Kč/m² • 40,69 €/m²

* Není sortiment RAKO.

Maloobchodní ceny vč. DPH.

položka	formát (cm)	tloušťka (mm)	MJ	MJ/box
obklad/dekor	20x40	7	m ²	1,6
dlažba	15x60	10	m ²	0,9

Série si převzala jméno od nejvyšší hory v Evropě. Vídáme, jak někteří výrobci vyčerpají svou kreativitu při návrhu designu a již jim nezbyde pro návrh jména. My se však na sérii musíme dívat bez předsudků. Dobrá kvalita, rozměr i cena by sérii měly předurčit k úspěchu. Její design je však ojedinělý a je určena jen pro určité architektonické styly. Předlohou jí byly materiály z 20. a 30. let minulého století, kdy se začalo experimentovat s barevnými glazurami krytými vysokou vrstvou skla. Dlažba pro kombinaci je také nádherná, používá dekory ve stylu Patchwork. Můžete ji však samozřejmě použít samostatně i mimo koupelnu. V roce 2023 výrobce převedl sérii na formát 20x60 cm a nově ji také vyrábí na bílé hmotě místo červené.



A40
White
ACH3A2A1
20x60
749 Kč/m² • 29,71 €/m²



Pearl
ACH3B2A1
20x60
749 Kč/m² • 29,71 €/m²



Blue
ACH3C2A1
20x60
749 Kč/m² • 29,71 €/m²



A40
Anthracite
ACH3G2A1
20x60
749 Kč/m² • 29,71 €/m²



Dekor Anthracite stack
ACH3G2A4
20x60
799 Kč/m² • 31,70 €/m²

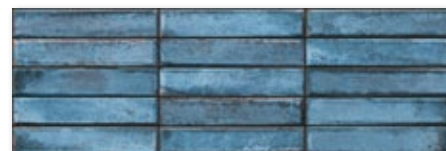

Dekor Blue stack
ACH3C2A4
20x60
799 Kč/m² • 31,70 €/m²



A40
Urbino Perla
AV31A1A1
60,8x60,8 / PEI 4
799 Kč/m² • 31,70 €/m²



Utica Perla*
AV31A1AZA1
60,8x60,8 / PEI 3
849 Kč/m² • 33,68 €/m²

* Balení výrobku obsahuje nahodilý mix různých designů.

položka	formát (cm)	tloušťka (mm)	MJ	MJ/box
obklad/dekor	20x60	9	m ²	1,20
dekor stack	20x60	9	m ²	1,20
dlažba	60,8x60,8	9,5	m ²	1,48

Uvedené ceny jsou platné v okamžiku tisku.

Mnoho značkových výrobců na trh uvádí obklady a dlažby, pro které byly předlohou designy betonů. Tyto série bývají ve vyšších cenových relacích. Série Eco Beton se obdobnými materiály inspirovala, ale jejím hlavním cílem bylo zachovat dobrou cenu. Celková cena běžné koupelny nepřekročí 15 000 Kč, a to je u tohoto formátu a úrovně glazury výborný výsledek. Je to dáno i tím, že mozaika má fantastickou cenu 799 Kč/m² (31,70 €/m²). Jakýkoliv obklad stěny z mozaiky nebo nařezaná listela koupelnu neprodrazí. Slinutá dlažba ve formátu 60x60 cm s glazurou aplikovanou digitálním tiskem dává koupelně punc luxusního designu, ale opět ji neprodrazuje.

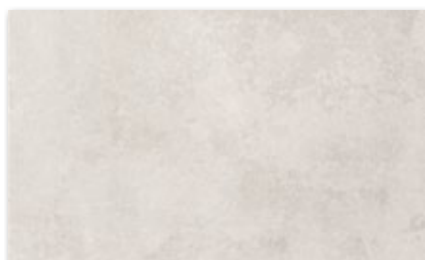

Perla
AVA6B2B
33,3x55
649 Kč/m² • 25,75 €/m²



Marengo
AVA5B2B
33,3x55
649 Kč/m² • 25,75 €/m²

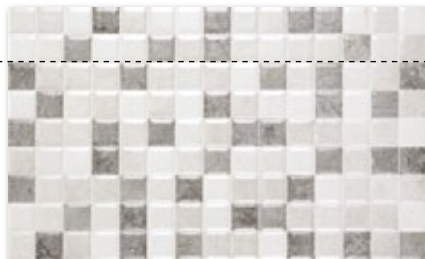

Dekor Gris
AVA7B2C
33,3x55
799 Kč/m² • 31,70 €/m²



Perla
AVA6G1A
60,8x60,8 / PEI 4
799 Kč/m² • 31,70 €/m²



Marengo
AVA5A1A1A
60,8x60,8 / PEI 3
799 Kč/m² • 31,70 €/m²

položka	formát (cm)	tloušťka (mm)	MJ	MJ/box
obklad	33,3x55	8,8	m ²	1,84
dekor	33,3x55	8,8	m ²	1,84
dlažba	60,8x60,8	9,5	m ²	1,48



Výrobce Ermes Aurelia se rozhodl doplnit úspěšnou sérií slinutých dlažeb Soho také o nerektifikované obkládačky ve formátu 20x50 cm, jejichž hlavní výhodou jsou nižší hmotnost a snadnější řezání. Tak vznikla série Soho Wall, která kromě základů nabízí také dekoraci v barvách betonové stěrky. V originálním katalogu výrobce naleznete i další barvy a dekorace, které my v našem katalogu neprezentujeme. Nově je v nabídce také slinutá dlažba ve formátu 45x45 cm v síle střepu 7,4 mm, která je pro použití v privátních prostorech zcela dostačující a přináší s sebou ekonomickou úsporu.



A35



Lime
A445G6A3
20x50
849 Kč/m² • 33,68 €/m²



Dust
A445H6A3
20x50
849 Kč/m² • 33,68 €/m²



Smoke
A445I6A3
20x50
849 Kč/m² • 33,68 €/m²



Dekor Lime Drum
A445G6A4
20x50
1 090 Kč/m² • 43,24 €/m²



Dekor Dust Drum
A445H6A4
20x50
1 090 Kč/m² • 43,24 €/m²

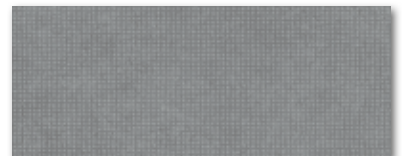

Dekor Smoke Drum
A445I6A4
20x50
1 090 Kč/m² • 43,24 €/m²



A40



Lime
A445C7A1
45x45
699 Kč/m² • 27,73 €/m²



Dust
A445D7A1
45x45
699 Kč/m² • 27,73 €/m²



Smoke
A445B7A1
45x45
699 Kč/m² • 27,73 €/m²

položka	formát (cm)	tloušťka (mm)	MJ	MJ/box
obklad/dekor	20x50	7	m ²	1,60
dlažba	45x45	7,4	m ²	1,62



Rozšíření veleúspěšné série slinutých dlažeb Cemento 1.0 o rektifikované obkládačky v barvách shodných s barvami dlažby mělo primárně odlehčit výrobním kapacitám, ale přináší s sebou výhody i pro klienty. Ty hlavní jsou nižší hmotnost bělinového střeptu, tedy snazší manipulace a také jednodušší řezání. Dá se očekávat, že tato série naváže na úspěch slinutých dlažeb.

→
C
DIGI
tisk
RET
A35



Bílá
A1C8ABA5
30x60
799 Kč/m² • 31,69 €/m²

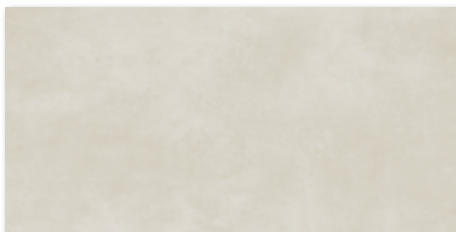

Slonová kost
A1C8FBA5
30x60
799 Kč/m² • 31,69 €/m²

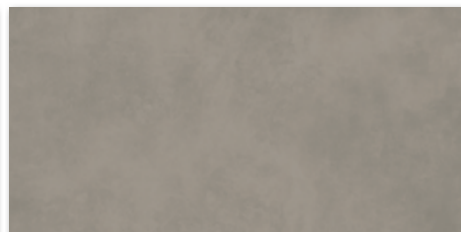

Hnědošedá
A1C8EBA5
30x60
799 Kč/m² • 31,69 €/m²



Světle šedá
A1C8CBA5
30x60
799 Kč/m² • 31,69 €/m²

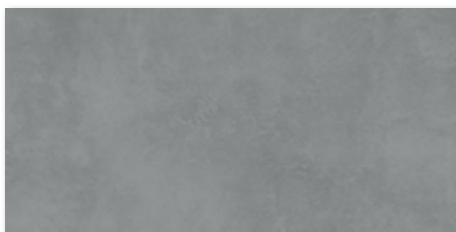

Tmavě šedá
A1C8BBA5
30x60
799 Kč/m² • 31,69 €/m²



Černá
A1C8DBA5
30x60
799 Kč/m² • 31,69 €/m²

↓
☀
C
R10
B
DIGI
tisk
VAR
P
A35



Bílá
A1C8J14A1
45x45 / PEI 5
741 Kč/m² • 29,38 €/m²



Slonová kost
A1C8H14A1
45x45 / PEI 5
741 Kč/m² • 29,38 €/m²

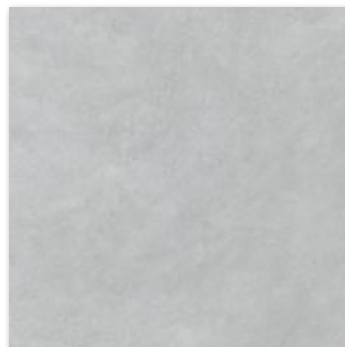

Světle šedá
A1C8K14A1
45x45 / PEI 4
741 Kč/m² • 29,38 €/m²

položka	formát (cm)	tloušťka (mm)	MJ	MJ/box
obklad	30x60	8	m ²	1,44
dlažba	45x45	8	m ²	1,21



Série slinutých dlažeb Block nabízí jak širokou formátovou škálu neglazovaných slinutých dlažeb, které představíme dále v katalogu, tak nerektifikované obkládačky ve formátu 30x60 cm. Design granitu, technické parametry a obsáhlá nabídka série Block nabízí architektům a projektantům možnost realizace téměř bez omezení.



A35

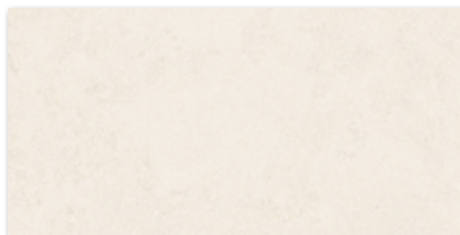

Slonová kost lesk
A1F1F5B2*/A1F1FBB2
30x60
741 Kč/m² • 29,38 €/m²

Slonová kost mat
A1F1F5A2*/A1F1FBA2
30x60
741 Kč/m² • 29,38 €/m²

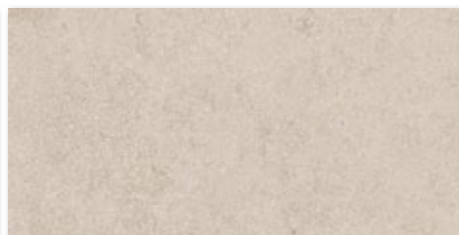

Běžová lesk
A1F1E5B2*/A1F1EBB2
30x60
741 Kč/m² • 29,38 €/m²

Běžová mat
A1F1E5A2*/A1F1EBA2
30x60
741 Kč/m² • 29,38 €/m²

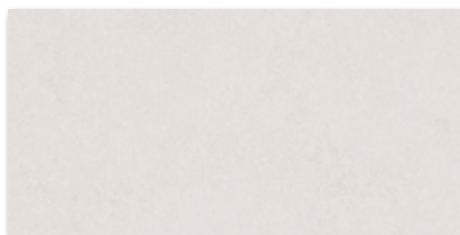

Světle šedá lesk
A1F1D5B2*/A1F1DBB2
30x60
741 Kč/m² • 29,38 €/m²

Světle šedá mat
A1F1D5A2*/A1F1DBA2
30x60
741 Kč/m² • 29,38 €/m²

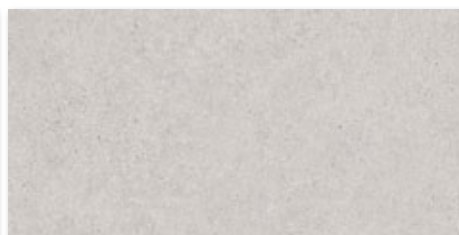

Šedá lesk
A1F1C5B2*/A1F1CBB2
30x60
741 Kč/m² • 29,38 €/m²

Šedá mat
A1F1C5A2*/A1F1CBA2
30x60
741 Kč/m² • 29,38 €/m²

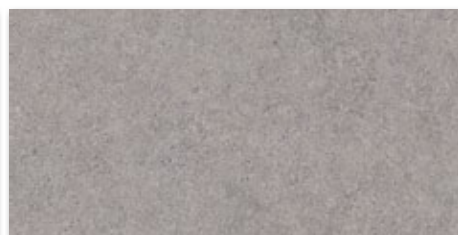

Tmavě šedá lesk
A1F1B5B2*/A1F1BBB2
30x60
741 Kč/m² • 29,38 €/m²

Tmavě šedá mat
A1F1B5A2*/A1F1BBA2
30x60
741 Kč/m² • 29,38 €/m²



A35



Světle šedá
A1F1D9A1
45x45
741 Kč/m² • 29,38 €/m²

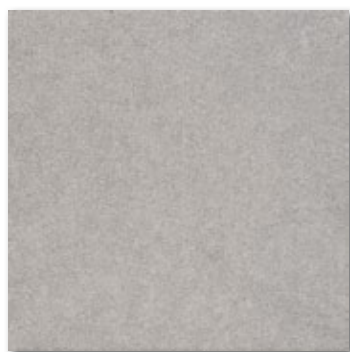

Šedá
A1F1C9A1
45x45
741 Kč/m² • 29,38 €/m²

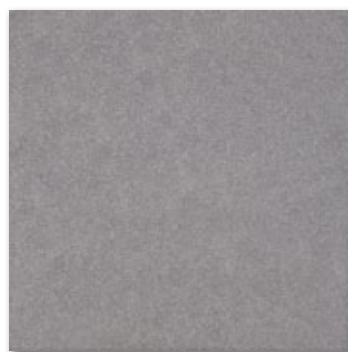

Tmavě šedá
A1F1B9A1
45x45
741 Kč/m² • 29,38 €/m²

* Do vyprodání zásob.

Uvedené ceny jsou platné v okamžiku tisku.

Obklady v designu pískovce v moderních šedých a béžových odstínech v matném provedení, to je série Burlington Wall. Obkládačky 30x60 cm svou střídmostí podporují maximální kombinovatelnost s dlaždicemi ze série Burlington Stone 60x60 cm. Dekorace 30x60 cm s vyobrazenými vrstevnicemi, zvýrazněnými transparentním sklem, je vyrobena technologií DryFix. Ta umožňuje vytvořit jemný reliéf, který vytváří zajímavé světelné efekty a je v souladu s vlastním designem. Kresba dekorací na sebe nenavazuje, nesnažte se tedy při pokládce propojit. Obklady zkrátka ovládnou propojení tradice se současností. Jde o spojení poctivého řemesla s průmyslovými inovacemi.

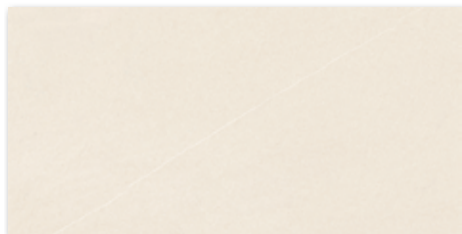

Světle béžová
A1G5A1A1*/A1G5A2A1
30x60
741 Kč/m² • 29,38 €/m²

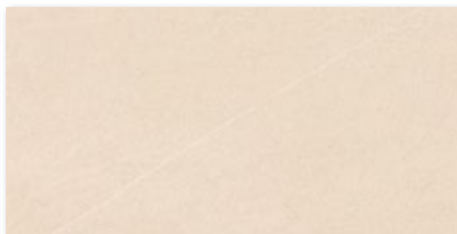

Béžová
A1G5B1A1*/A1G5B2A1
30x60
741 Kč/m² • 29,38 €/m²



Dekor béžová
A1G5B1A2*/A1G5B2A2
30x60
1 026 Kč/m² • 40,69 €/m²

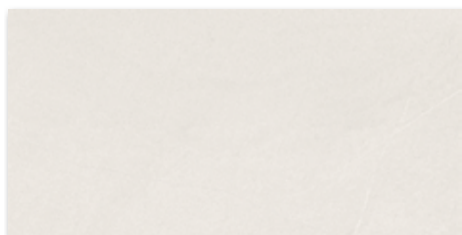

Světle šedá
A1G5C1A1*/A1G5C2A1
30x60
741 Kč/m² • 29,38 €/m²

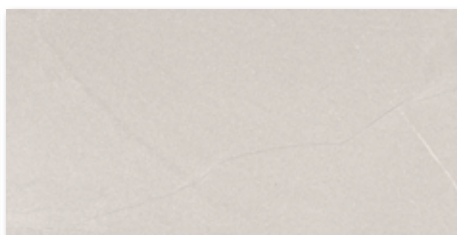

Šedá
A1G5D1A1*/A1G5D2A1
30x60
741 Kč/m² • 29,38 €/m²



Dekor šedá
A1G5D1A2*/A1G5D2A2
30x60
1 026 Kč/m² • 40,69 €/m²



Hnědo-šedá
A1D6C5B3
45x45 / PEI 4
649 Kč/m² • 25,76 €/m²



Šedá
A1D6D5B3
45x45 / PEI 5
649 Kč/m² • 25,76 €/m²

Naše výroba **TechnoArt**

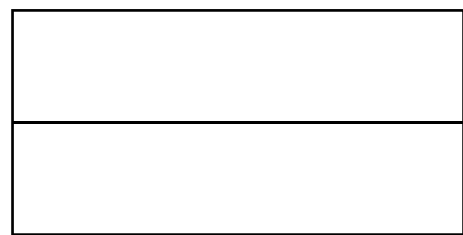

Prořezávaný dekor F2 30x60 cm
W1G1D
Pro více informací viz strana 122

* Do vyprodání zásob.

Maloobchodní ceny vč. DPH.

položka	formát (cm)	tloušťka (mm)	MJ	MJ/box
obklad	30x60	10 ² /8	m ²	1,08/1,44
dlažba	45x45	8	m ²	1,21



Série je naší novinkou pro rok 2023. Jedná se o nerektifikované obkládačky v síle střepe 8 mm s populárním designem betonové stěrky. Materiál je vhodný jak pro privátní projekty, pro které byl vyvinut i elegantní dekor s jemným reliéfem, tak například pro sociální zázemí obchodních domů, či administrativních budov.



Bílá
A1H2B1A1
30x60
549 Kč/m² • 21,78 €/m²



Slonová kost
A1H2A1A1
30x60
549 Kč/m² • 21,78 €/m²



Bílá
A1H2B1A2
30x60
799 Kč/m² • 26,41 €/m²

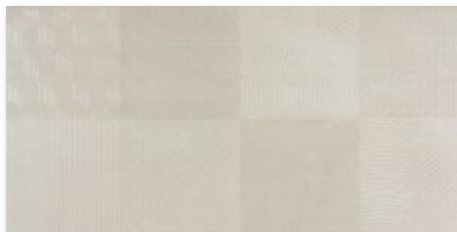

Slonová kost
A1H2A1A2
30x60
799 Kč/m² • 26,41 €/m²



Cemento 1.0 bílá
A1C8J14A1
45x45 / PEI 5
741 Kč/m² • 29,38 €/m²



Cemento 1.0 slonová kost
A1C8H14A1
45x45 / PEI 5
741 Kč/m² • 29,38 €/m²

Obkládačky jsou kombinovatelné buď s dlažbami ze série Cemento 1.0 nebo přímo s dlažbou Light . Tato dlažba je rektifikovaná s protiskluzností R10/B a s tenkým střepe 9 mm, který splňuje veškeré technické parametry, ale díky nižší hmotnosti se s ním lépe manipuluje. Tato série také ukazuje snahu výrobců nabízet i ekonomičtější výrobky – konkurenceschopnější ceny lze dosáhnout právě ztenčením střepe.

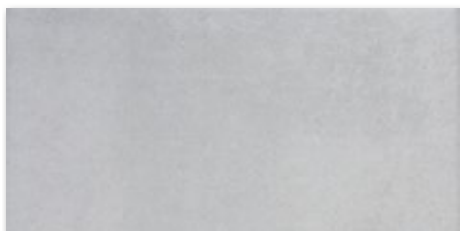

Světle šedá
A1H2C1A1
30x60
549 Kč/m² • 21,78 €/m²



Tmavě šedá
A1H2D1A1
30x60
549 Kč/m² • 21,78 €/m²

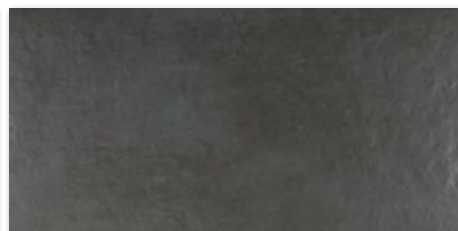

Černá
A1H2E1A1
30x60
549 Kč/m² • 21,78 €/m²



Světle šedá
A1H2C1A2
30x60
799 Kč/m² • 26,41 €/m²



Tmavě šedá
A1H2D1A2
30x60
799 Kč/m² • 26,41 €/m²



Černá
A1H2E1A2
30x60
799 Kč/m² • 26,41 €/m²



Světle šedá
A1H3A1A1
60x60 / PEI 5
599 Kč/m² • 23,76 €/m²



Šedá
A1H3B1A1
60x60 / PEI 4
599 Kč/m² • 23,76 €/m²



Tmavě šedá
A1H3C1A1
60x60 / PEI 4
599 Kč/m² • 23,76 €/m²

položka	formát (cm)	tloušťka (mm)	MJ	MJ/box
obklad	30x60	8	m ²	1,44
dlažba	45x45	8	m ²	1,21
dlažba	60x60	9	m ²	1,44



Úspěšná série dlažeb Industriale v designu betonové imitace, kterou naleznete dále v našem katalogu, byla rozšířena o matné obkládačky ve stejném designu, a to ve formátu 30x60 cm v rektifikovaném provedení a také v novém luxusním formátu 40x120 cm. Formát 30x60 cm je doplněn o zajímavou dekoraci s designem olupující se barevné omítky. Zajímavostí je, že série je k dispozici také v nerektifikované variantě formátu 30x60 cm, kde nabízí vroubkovanou dekoraci v barvách základních obkladů. Vybere si tedy každý.

→
RET
DIGI
tisk
A35

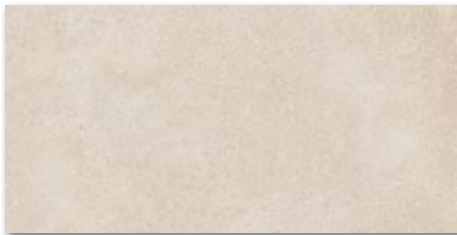

Světle béžová
A1F4B1B1*/A1F4BBB1
30x60
799 Kč/m² • 31,69 €/m²

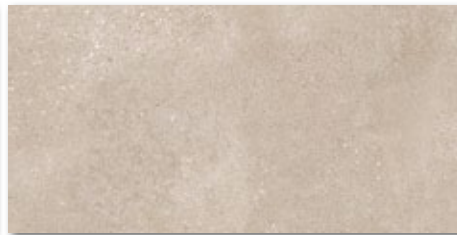

Tmavě béžová
A1F4E1B1*/A1F4EBB1
30x60
799 Kč/m² • 31,69 €/m²



Dekor
A1F4J1B1*/A1F4JBB1
30x60
1 026 Kč/m² • 40,69 €/m²

A35

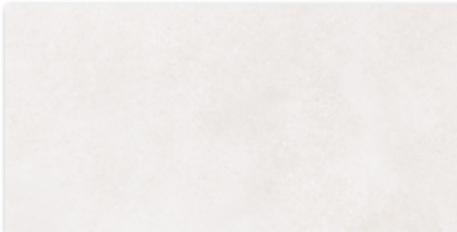

Bílošedá
A1F4G5B1
30x60
799 Kč/m² • 31,69 €/m²



Šedá
A1F4DBB1
30x60
799 Kč/m² • 31,69 €/m²



Černá
A1F4C1B1*/A1F4CBB1
30x60
799 Kč/m² • 31,69 €/m²

↓
R10
B
DIGI
tisk
VAR
P
A35



Bílošedá
A1F4G5B3
45x45 / PEI 5
741 Kč/m² • 29,38 €/m²



Šedá
A1F4D5B3
45x45 / PEI 4
741 Kč/m² • 29,38 €/m²



Černá
A1F4C5B3
45x45 / PEI 4
741 Kč/m² • 29,38 €/m²

* Do vyprodání zásob.

Obkládačku je možné dodat také ve formátu 40x120 cm s MOC 1 408 Kč/m² vč. DPH • 55,84 €/m² vč. DPH

položka	formát (cm)	tloušťka (mm)	MJ	MJ/box
obklad	30x60	10 ² /8	m ²	1,08/1,44
dlažba	45x45	8	m ²	1,21

Uvedené ceny jsou platné v okamžiku tisku.



Rektifikované obkládačky Spectra ve formátu 30x60 cm zvládají styl moderní koupelny ve více barevných provedeních. Výrobky jsou vhodné pro obkládání celé stěny, jako by byla použita tapeta, nebo si s nimi můžete kreativně pohrát a vytvořit dekorativní prvky – například vložit pruh do jednobarevné plochy stěny. Spectra odpovídá aktuální módě, která odvážně kombinuje různé povrchy, proto doporučujeme na podlahu vhodné dlaždice v dekoru dřeva či betonu pro více industriální vzhled.

-
- ☾
- RET
- DIGI tisk
- VAR

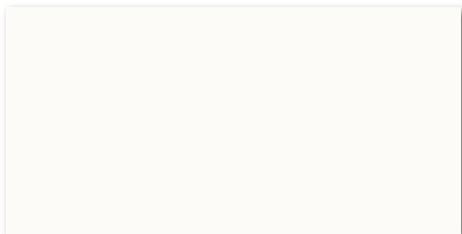

A35 Slonová kost
A1S4A1A* / A1S4C1A
30x60
885 Kč/m² • 35,11 €/m²



Červenohnědá/modrošedá/černá
A1S1A1A* / A1S1C1A
30x60
885 Kč/m² • 35,11 €/m²



Modrá/tyrkysová/černá
A1S2A1A* / A1S2C1A
30x60
885 Kč/m² • 35,11 €/m²



Zelená/zelenožlutá/černá
A1S3A1A* / A1S3C1A
30x60
885 Kč/m² • 35,11 €/m²

- ↓
- ☼
- ☾
- RET
- R9
- A
- DIGI tisk
- VAR
- P



Saloon světle hnědá
A1E6C1A1
20x120 / PEI 4
1 408 Kč/m² • 55,84 €/m²



Saloon světle hnědá
A1E6C6A1
30x120 / PEI 4
1 408 Kč/m² • 55,84 €/m²

* Do vyprodání zásob.

položka	formát (cm)	tloušťka (mm)	MJ	MJ/box
obklad	30x60	10*/8	m ²	1,08*/1,44
dlažba	20x120/30x120	10	m ²	0,96/1,08



Z bílého mléčně zbarveného podkladu obkládaček 40x120 a 30x60 cm vystupuje různorodě strukturované šedé žilkování, typické pro carrarský mramor, který představujeme v sérii Cava. Díky novým technologiím, velkým formátům obkládaček a velkému počtu různých designů v lesklém a matném provedení, vytváří keramické obklady originální, nenapodobitelné plochy, pro které zákazníci přírodní vzhled právě tolik milují. Série nabízí rektifikované dlaždice 60x60 cm s matným nebo leštěným full lappato povrchem v identickém designu. K dokonalosti série nechybí elegantní dekorace.



A35



Bílá lesk
A1G4A3B2
40x120
1 106 Kč/m² • 43,89 €/m²

Bílá mat
A1G4A3C2
40x120
1 106 Kč/m² • 43,89 €/m²



Bílá lesk
A1G4A2B2*
A1G4A4B2
30x60
885 Kč/m² • 35,11 €/m²

Bílá mat
A1G4A2C2*
A1G4A4C2
30x60
885 Kč/m² • 35,11 €/m²



A30



Dekor bílá lesk
A1G4A2B3*
A1G4A4B3
30x60
1 026 Kč/m² • 40,69 €/m²

Dekor bílá mat
A1G4A2C3*
A1G4A4C3
30x60
1 026 Kč/m² • 40,69 €/m²



A35

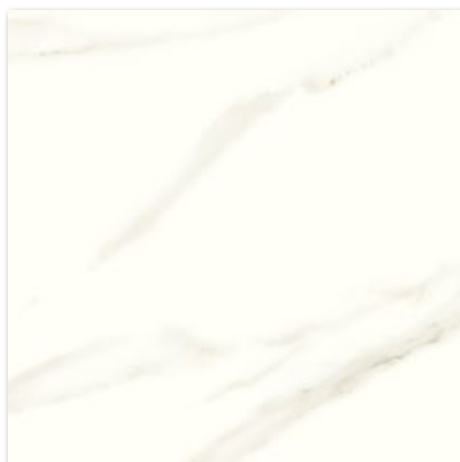

Bílá lesk
A1G4A1A1
60x60 / PEI 4
1 632 Kč/m² • 64,74 €/m²

Bílá mat R9, A
A1G4A1C1
60x60 / PEI 5
1 026 Kč/m² • 40,69 €/m²

* Do vyprodání zásob.

položka	formát (cm)	tloušťka (mm)	MJ	MJ/box
obklad	40x120	10	m ²	1,44
obklad/dekor	30x60	10*/8	m ²	1,08*/1,44
dlažba	60x60	10	m ²	1,08



Série Onyx představuje věrnou imitaci a přirozenou krásu leštěného onyxu na rektifikovaných obkládačkách ve formátu 40x120 a 30x60 cm. Série vznikla díky péči designérů a technologů, kteří tradiční povrch zhodnotili esteticky i moderní technologií HD print. Tato technologie povyšuje mramorovaný vzhled luxusních lesklých obkládaček Onyx k dokonalosti. Výsledkem je přírodní barevnost, prokreslené intenzivní žilkování jak na obkládačkách, tak i na dlaždicích 60x60 cm, které jsou k dispozici kromě matného povrchu také v leštěné (full lappato) variantě.

-
- ☀
- RET
- DIGI tisk
- VAR
- A35



Světle béžová
A1H1A2A1
40x120
1 106 Kč/m² • 43,89 €/m²

Světle béžová
A1H1A1A1*/A1H1A4A1
30x60
1 106 Kč/m² • 43,89 €/m²



Tmavě béžová
A1H1B2A1
40x120
1 106 Kč/m² • 43,89 €/m²

Tmavě béžová
A1H1B1A1*/A1H1B4A1
30x60
885 Kč/m² • 35,11 €/m²

-
- ☀
- ☾
- RET
- R9
- A
- DIGI tisk
- VAR
- P
- A35



Tmavě béžová
A1H1B3C2
60x60/PEI 5
1 026 Kč/m² • 40,69 €/m²

* Do vyprodání zásob.

položka	formát (cm)	tloušťka (mm)	MJ	MJ/box
obklad	40x120	10	m ²	1,44
obklad/dekor	30x60	10*/8	m ²	1,08*/1,44
dlažba	60x60	10	m ²	1,08



Současný trend upřednostňuje jednoduché nadčasové materiály. Extrémismus je ale v jakékoliv podobě nezdravý. Čistě bílý obklad je z našeho pohledu vhodný do nemocnice, laboratoře nebo potravinářského průmyslu. V koupelně to chce hledat určitý kompromis, který by jí dal „život“. Z tohoto důvodu jsme doplnili sérii Pure White o kovové profily. Teď je na vás nebo na vašem architektovi, co z této série dokážete vytvořit.



A35



Bílá lesk
A1U3B2A
20x20
466 Kč/m²
18,49 €/m²

Bílá mat
A1U3B1A
20x20
466 Kč/m²
18,49 €/m²

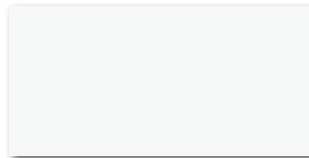

Bílá hladká lesk
A1Z1D3A
20x40
587 Kč/m²
23,29 €/m²

Bílá hladká mat
A1C1A2B
20x40
587 Kč/m²
23,29 €/m²

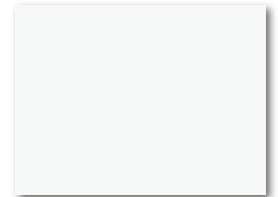

Bílá lesk
A1Z1A1A
25x33
587 Kč/m²
23,29 €/m²

Bílá mat
A1Z1A2A
25x33
587 Kč/m²
23,29 €/m²



A40



Lišta dekorativní hliníková, titan lesklá
L151D1
2,5x270
1 091 Kč/ks • 43,28 €/ks

Naše výroba **TechnoArt**



RET



R9

A

DIGI
tisk

VAR

P

A35



Mineral Stone tmavě šedá
A1913A1A
60x60 / PEI 5
1 106 Kč/m² • 43,89 €/m²



A35

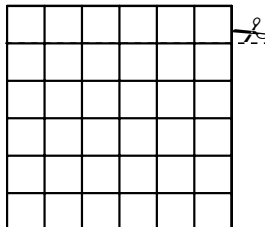

Mozaika Cubito jednotypová
W1H4A
Pro více informací viz strana 121

položka	formát (cm)	tloušťka (mm)	MJ	MJ/box
obklad	20x20	6,5	m ²	1,0
obklad	25x33	7	m ²	1,5
obklad	20x40	7	m ²	1,6
dlažba	60x60	10	m ²	1,08

Za poslední dobu jsme viděli mnoho kreativních projektů, které kombinovaly prvky Pure White s materiály v jiném designu. Např. v moderním horském hotelu byl použit bílý lesklý obklad ve formátu 30x60 cm v kombinaci s designem dřeva na podlaze a obkladu vany a jedné stěny. Další ukázkou kreativního použití Pure White byl moderní funkcionalistický dům, kde základním obkladem byl rektifikovaný formát 30x90 cm v lesklém provedení a do kombinace zde byl design kamene (série Mineral Stone) a mozaiky vyráběné z této série. V letošním roce rozšiřujeme nabídku o formát 40x120 cm v rektifikovaném provedení.



A35

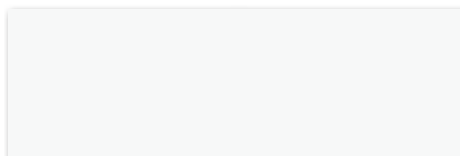

Bílá lesk
A1Z1H3A
20x60

799 Kč/m² • 31,69 €/m²

Bílá mat
A1Z1H4A
20x60

799 Kč/m² • 31,69 €/m²



A35

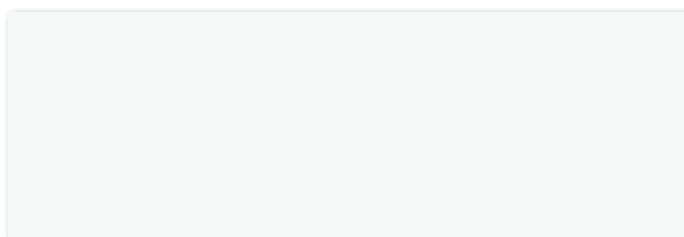

Bílá lesk rekt.
A1Z1C3A
30x90

1 258 Kč/m² • 49,89 €/m²

Bílá mat rekt.
A1Z1C4A
30x90

1 258 Kč/m² • 49,89 €/m²



A35

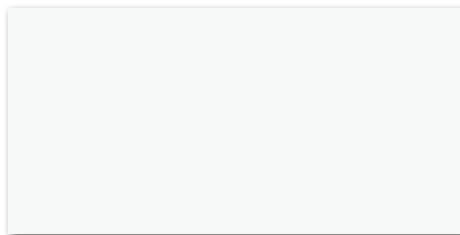

Bílá lesk
A1Z1G3A*
30x60
799 Kč/m²
31,69 €/m²

Bílá mat
A1611A1A*
30x60
799 Kč/m²
31,69 €/m²

Bílá lesk rekt.
A1Z1B3A*
30x60
1 026 Kč/m²
40,69 €/m²



A35

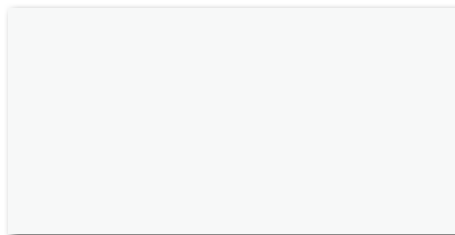

Bílá lesk
A1Z1L1A
30x60
799 Kč/m²
31,69 €/m²

Bílá mat
A1Z1L2A
30x60
799 Kč/m²
31,69 €/m²

Bílá lesk rekt.
A1Z1J1A
30x60
1 026 Kč/m²
40,69 €/m²

Bílá mat rekt.
A1Z1J2A
30x60
1 026 Kč/m²
40,69 €/m²



A35

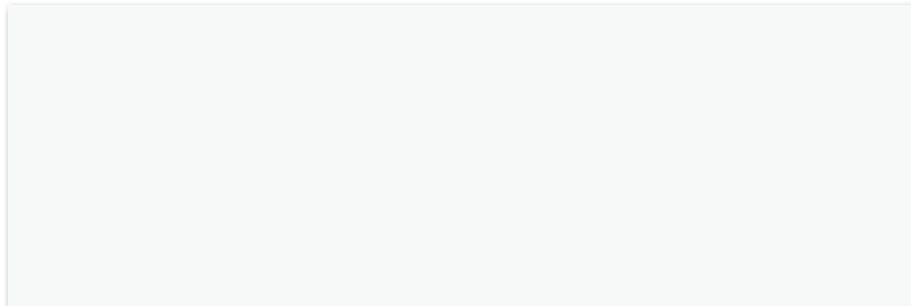

Bílá lesk
A1Z1K1A
40x120

1 106 Kč/m² • 43,89 €/m²

Bílá mat
A1Z1K2A
40x120

1 106 Kč/m² • 43,89 €/m²

* Do vyprodání zásob.

Maloobchodní ceny vč. DPH.

položka	formát (cm)	tloušťka (mm)	MJ	MJ/box
obklad	20x60/30x60	10	m ²	1,08
obklad	30x60	8	m ²	1,44
obklad	30x90	10	m ²	1,08
obklad	40x120	10	m ²	1,44



Dodavatel M+ (dříve Mosaico+) nabízí nepřehlednou škálu mozaik od cenově nejdostupnější série Tanticolori, která nabízí i různé barevné mixy, přes série Vetrine či Divetro z čírého skla, nejrůznější Sfumature přecházející plynule z jedné barvy do další, perletové Perle až po mozaiky z pravého žlutého či bílého zlata. Samozřejmě nesmí chybět umělecké mozaiky ať už v typizovaných dekorech či naprosto personalizovaná umělecká díla vytvořená na míru zákazníkovi. Náš katalog nemá kapacitu a ani ambice obsáhnout celou širokou nabídku tohoto výrobce, vždy je třeba pracovat s originálními materiály výrobce, ať už jde o katalogy či webové stránky. Naše stránka je spíše jakousi inspirací a informací, že umíme dodat i takovéto produkty.

A40

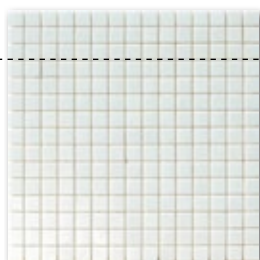

Tanticolori Neve 2x2
AW2A1A1
32,7x32,7
1 287 Kč/m² • 51,07 €/m²

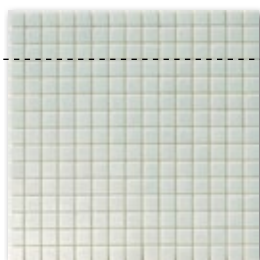

Tanticolori Bianco 2x2
AW2B1A1
32,7x32,7
1 287 Kč/m² • 51,07 €/m²

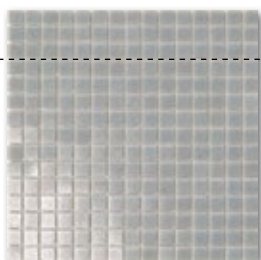

Tanticolori Argento 2x2
AW2C1A1
32,7x32,7
1 287 Kč/m² • 51,07 €/m²



Aqua Grigio Lux mix 2x2
AW3D1A1
32,7x32,7
1 626 Kč/m² • 64,51 €/m²

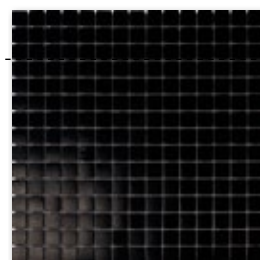

Tanticolori Nero 2x2
AW2E1A1
32,7x32,7
1 287 Kč/m² • 51,07 €/m²

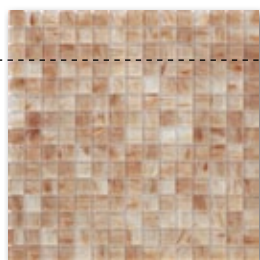

Aurore Beige 2x2
AW1B1A1
32,7x32,7
3 896 Kč/m² • 154,56 €/m²

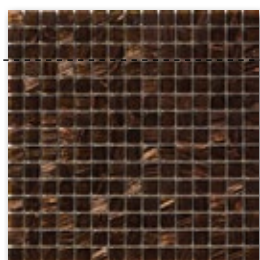

Aurore Marrone 2x2
AW1C1A1
32,7x32,7
3 896 Kč/m² • 154,56 €/m²

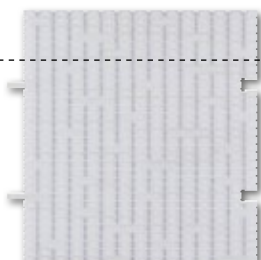

Mist Snow
AWB1A1A
30x32
7 792 Kč/m² • 309,12 €/m²

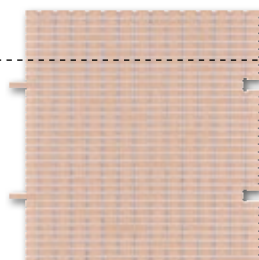

Mist Peach
AWB2A1A
30x32
7 792 Kč/m² • 309,12 €/m²

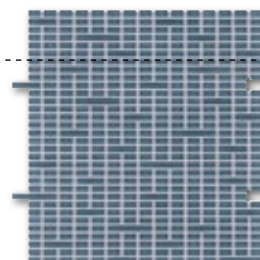

Mist Avio
AWB3A1A
30x32
7 792 Kč/m² • 309,12 €/m²



I německý výrobce Bärwolf má velice široký sortiment. Tato stránka nemá za úkol představit konkrétní produkty, ale jen naznačit design a cenovou úroveň. S těmito materiály rádi pracujeme pro jejich bezproblémovost, s cenou je to již trochu horší – německá kvalita bude vždy dražší než mozaiky z Číny. Produkty se ale používají především jako dekorace a při přepočtu na cenu běžného metru listely se stává cena již přijatelnou. Výrobky z přírodního kamene mohou být zajímavé také pro zvýraznění některých částí interiéru. Jelikož se jedná o mozaiky z přírodních materiálů, je nutné vnímat limity těchto materiálů, především zvýšenou nasákavost. Některé výrobky je proto nutné penetrovat.

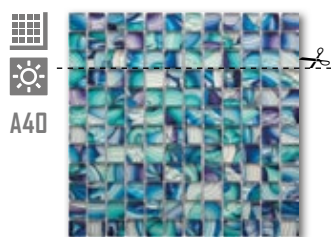

A40
Skleněná mozaika duhově modrá
AJEUA1A
29,8x29,8
1 379 Kč/ks • 54,72 €/ks

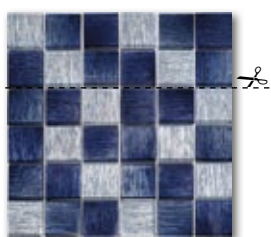

Skleněná mozaika modrá
AJGAA1A
29,8x29,8
1 023 Kč/ks • 40,58 €/ks

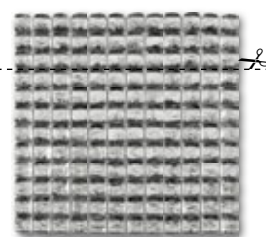

Skleněná mozaika stříbrná
AJEFB1A
32,7x32,7
1 762 Kč/ks • 69,88 €/ks



Kombinovaná mozaika šedá mix
AJE14A1A
29,8x29,8
1 473 Kč/ks • 58,45 €/ks

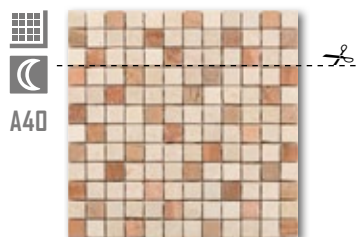

A40
Mozaika béžovo-hnědá mix, R10, C
AJDDB1A
30,5x30,5
881 Kč/ks • 34,93 €/ks



Mozaika béžová, R11, C
AJDPB1A
30,5x30,5
881 Kč/ks • 34,93 €/ks



Mozaika béžová, R10, C
AJD2B1A
30,5x30,5
1 762 Kč/ks • 69,88 €/ks



Mozaika mix oblázky, R10, C
AJDEA1A
30x30
541 Kč/ks • 21,45 €/ks

Mozaiky z přírodního kamene jsou dodávány bez povrchové úpravy.

Maloobchodní ceny vč. DPH.



Dlažba Florencie, novinka roku 2018, byla původně navržena pro stejnojmennou koupelňovou sérii. Díky tomu, že má příjemný univerzální design, slinutý střep s kvalitní glazurou a vysoký stupeň oěru, je možné použít dlažbu i ve veřejných prostorech. Nově je tato dlažba vyráběna ve formátu 30x30 cm.



A35



Světle šedá
A1D8D6A1
30x30 / PEI 5
499 Kč/m²
19,80 €/m²



Šedá
A1D8E6A1
30x30 / PEI 4
499 Kč/m²
19,80 €/m²



Černá *
A1D8F1A1
33,3x33,3 / PEI 4
499 Kč/m²
19,80 €/m²

Černá
A1D8F1A1
30x30 / PEI 4
499 Kč/m²
19,80 €/m²



Slonová kost *
A1D8A1A1
33,3x33,3 / PEI 5
499 Kč/m²
19,80 €/m²

Slonová kost
A1D8A6A1
30x30 / PEI 5
499 Kč/m²
19,80 €/m²



Běžová
A1D8B6A1
30x30 / PEI 4
499 Kč/m²
19,80 €/m²

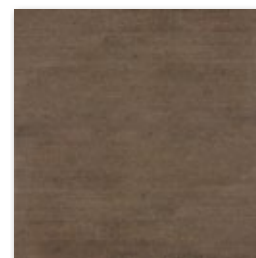

Hnědá *
A1D8C1A1
33,3x33,3 / PEI 4
499 Kč/m²
19,80 €/m²

Hnědá
A1D8C6A1
30x30 / PEI 4
499 Kč/m²
19,80 €/m²

Naše výroba **TechnoArt**



A35



Sokl A s fazetou
W1E1
Pro více informací viz strana 121

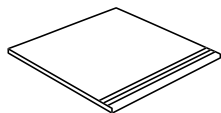

Schodovka
W1D3
Pro více informací viz strana 120

* Do vyprodání zásob.

položka	formát (cm)	tloušťka (mm)	MJ	MJ/box
dlažba	30x30	8	m ²	1,18
dlažba*	33,3x33,3	8	m ²	1,33

Uvedené ceny jsou platné v okamžiku tisku.



Concept je velmi široká série zahrnující obkladové i podlahové materiály, mnoho dekorací a tvarových prvků. Většina lidí vnímá Concept jako koupelnovou sérii, dlažby v nabízeném rozměru jsou však optimální pro realizaci podlah v celém vašem domě.

↓
☼
☾
R9
P
A35



Bílá
A1C1R1A
45x45 / PEI 4
649 Kč/m² • 25,76 €/m²



Běžová
A1C3R1A
45x45 / PEI 4
649 Kč/m² • 25,76 €/m²

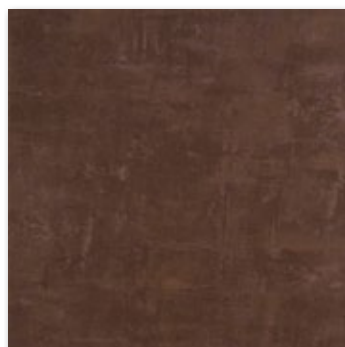

Hnědá
A1C4R1A
45x45 / PEI 3
649 Kč/m² • 25,76 €/m²



Šedá
A1C6R1A
45x45 / PEI 4
649 Kč/m² • 25,76 €/m²



Černá
A1C8R1A
45x45 / PEI 3
649 Kč/m² • 25,76 €/m²

Naše výroba **TechnoArt**

A35



Sokl B zaleštěný*
W1E2
Pro více informací viz strana 121

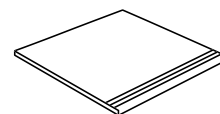

Schodovka*
W1D3
Pro více informací viz strana 120

* Není sortiment RAKO.

Maloobchodní ceny vč. DPH.

položka	formát (cm)	tloušťka (mm)	MJ	MJ/box
dlažba	45x45	8	m ²	1,21



Florencie XL byla vyvinuta ve spolupráci s předními českými developery jako vyšší standard pro jejich projekty. Slinutá rektifikovaná dlažba je z designového hlediska vhodná i pro koupelny. Na stěnu lze použít formát 30x60 s horizontální pokládkou a díky rektifikovanému střepeu ho položit na minimální spáru. Získáte tak velice kvalitní obklad s nadčasovým designem. Na přízdívku vany nebo WC můžete použít vícebarevnou mozaiku Cubito nebo jen kombinovat barvy tří teplých a tří studených odstínů.



RET

R9

A

DIGI
tisk

P

A35

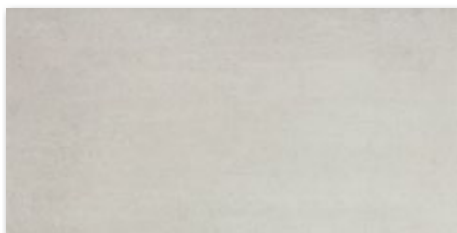

Světle šedá
A1D8D2A1
30x60 / PEI 5
799 Kč/m² • 31,70 €/m²



Šedá
A1D8E2A1
30x60 / PEI 4
799 Kč/m² • 31,70 €/m²

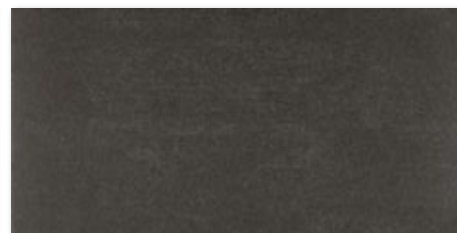

Černá
A1D8F2A1
30x60 / PEI 4
799 Kč/m² • 31,70 €/m²



Světle šedá
A1D8D3A1
60x60 / PEI 5
899 Kč/m² • 35,66 €/m²



Šedá
A1D8E3A1
60x60 / PEI 4
899 Kč/m² • 35,66 €/m²



Černá
A1D8F3A1
60x60 / PEI 4
899 Kč/m² • 35,66 €/m²

Naše výroba **TechnoArt**



A35

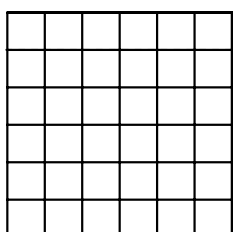

Mozaika Cubito třítypová
W1H4C
Pro více informací viz strana 121



A35



Sokl A s fasetou
W1E1
Pro více informací viz strana 121

položka	formát (cm)	tloušťka (mm)	MJ	MJ/box
dlažba	30x60	10	m ²	1,08
dlažba	60x60	10	m ²	1,08

Uvedené ceny jsou platné v okamžiku tisku.



Dlažby ve formátu 60x60 jsou dnes již minimálním standardem dlažeb ve veřejných prostorech, ale i v soukromých rezidencích. Rektifikovaná dlažba jde pokládat na minimální spáru a podlaha tak působí velice kompaktním dojmem, který je pro moderní prostory důležitý. U dlažeb většinou nekombinujeme barvy a tak je nutné z kolekce šesti barev vybrat tu nevhodnější pro váš prostor. Pro dokonalý výsledný efekt doporučujeme pokládat dlažbu pomocí nivelačních spon.



A35



Slonová kost
A1D8A2A1
30x60 / PEI 5
799 Kč/m² • 31,70 €/m²

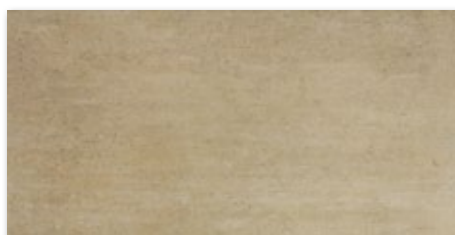

Běžová
A1D8B2A1
30x60 / PEI 4
799 Kč/m² • 31,70 €/m²

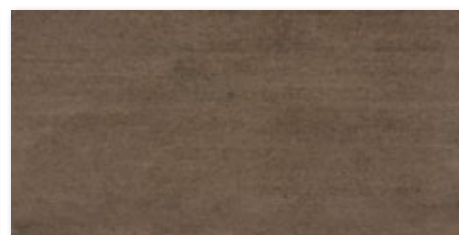

Hnědá
A1D8C2A1
30x60 / PEI 4
799 Kč/m² • 31,70 €/m²



Slonová kost
A1D8A3A1
60x60 / PEI 5
899 Kč/m² • 35,66 €/m²



Běžová
A1D8B3A1
60x60 / PEI 4
899 Kč/m² • 35,66 €/m²



Hnědá
A1D8C3A1
60x60 / PEI 4
899 Kč/m² • 35,66 €/m²

Naše výroba **TechnoArt**

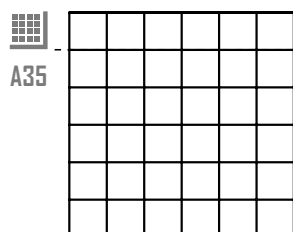

A35

Mozaika Cubito třítypová
W1H4C
Pro více informací viz strana 121



Sokl A s fazetou
W1E1
Pro více informací viz strana 121

položka	formát (cm)	tloušťka (mm)	MJ	MJ/box
dlažba	30x60	10	m ²	1,08
dlažba	60x60	10	m ²	1,08



Série Carpet má španělský původ. Byla představena na výstavě Cevisama 2017 ve Valencii. Designy betonu jsou v současné době trendy a při použití dekorů je jejich použití v architektuře velice široké. Série je ještě doplněna o dekory ve stylu Vintage, které mají velice dobrou cenu a ani při celoplošném použití projekt neprodraží.

- ↓
- ☼
- ☾
- R9
- DIGI tisk
- VAR
- P
- A45



Arena
AV31B1A1
60,8x60,8 / PEI 4
799 Kč/m² • 31,70 €/m²



Utica Arena *
AV31B2A2
60,8x60,8 / PEI 3
849 Kč/m² • 33,68 €/m²



Naše výroba **TechnoArt**

- ↗
- A35



Sokl B zaleštěný
W1E2
Pro více informací viz strana 121

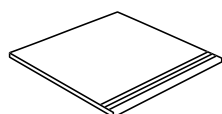

Schodovka
W1D3
Pro více informací viz strana 120



* Balení výrobku obsahuje nahodilý mix různých designů.



Pro rekonstrukci činžovního domu ze začátku minulého století nebyly dlouho k dispozici žádné vhodné dlažby. V 90. letech se často používaly slinuté dlažby v designu „pepře a soli“. Kvalitativně byly tyto materiály vhodné, ale designově dokázaly společné prostory domu degradovat. Dnes jsou již k dispozici náhrady původních dlažeb i v menších formátech 20x20 cm, ale chcete-li rekonstruovat v lehce moderním stylu (velký formát) při zachování designu Vintage, pak je série Carpet optimálním řešením.

↓
☼
☾
R9
DIGI
tisk
VAR
P
A45



Perla
AV31A1A1
60,8x60,8 / PEI 4
799 Kč/m² • 31,70 €/m²



Utica Perla *
AV31A1A2A1
60,8x60,8 / PEI 3
849 Kč/m² • 33,68 €/m²



Naše výroba **TechnoArt**

↗
A35



Sokl A s fazetou
W1E1
Pro více informací viz strana 121

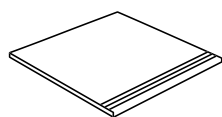

Schodovka
W1D3
Pro více informací viz strana 120



* Balení výrobku obsahuje nahodilý mix různých designů.

Maloobchodní ceny vč. DPH.

položka	formát (cm)	tloušťka (mm)	MJ	MJ/box
dlažba	60,8x60,8	9,5	m ²	1,48



Kdybychom se měli řídit podle statistik prodeje, tak máme na vzorkovně kóje jen z teplých, tedy béžových barev. Série Limetech, novinka roku 2020, je dalším zástupcem těchto nejprodávanějších designů. Je nabízena ve formátech 60x60 cm, 30x60 cm a 15x60 cm v leštěném a matném provedení s protiskluzem R9/A. Jedná se o sliutou rektifikovanou dlažbu se stupněm otěru PEI 4, která se díky nejvyššímu stupni čistitelnosti hodí pro jakékoliv použití ve vašem rodinném domě, ale i restauraci, koupelně, atd. Zkrátka univerzální série se širokospektrálním využitím.

- ↓
- ☀️
- ☀️
- ☾
- RET
- DIGI tisk
- VAR
- P
- A35

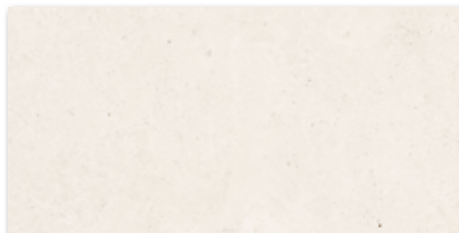

Slonová kost nat, R9, A
A1F3A2A1
30x60 / PEI 5
799 Kč/m²
31,69 €/m²

Slonová kost lap
A1F3A2B1
30x60 / PEI 4
1 106 Kč/m²
43,89 €/m²

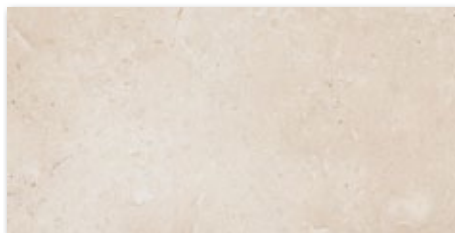

Béžová nat, R9, A
A1F3B2A1
30x60 / PEI 5
799 Kč/m²
31,69 €/m²

Béžová lap
A1F3B2B1
30x60 / PEI 4
1 106 Kč/m²
43,89 €/m²



Béžovošedá nat, R9, A
A1F3C2A1
30x60 / PEI 4
799 Kč/m²
31,69 €/m²

Béžovošedá lap
A1F3C2B1
30x60 / PEI 4
1 106 Kč/m²
43,89 €/m²



Slonová kost nat, R9, A
A1F3A1A1
60x60 / PEI 5
954 Kč/m²
37,83 €/m²

Slonová kost lap
A1F3A1B1
60x60 / PEI 4
1 258 Kč/m²
49,89 €/m²



Béžová nat, R9, A
A1F3B1A1
60x60 / PEI 5
954 Kč/m²
37,83 €/m²

Béžová lap
A1F3B1B1
60x60 / PEI 4
1 258 Kč/m²
49,89 €/m²



Béžovošedá nat, R9, A
A1F3C1A1
60x60 / PEI 4
954 Kč/m²
37,83 €/m²

Béžovošedá lap
A1F3C1B1
60x60 / PEI 3
1 258 Kč/m²
49,89 €/m²

Tato série se vyrábí i v provedení s vysokým leskem. U tohoto leštěného povrchu se úmyslně projevují chyby v podobě prohlubní či vrypů, které se obdobně vyskytují na leštěném přírodním kameni. Díky tomu je realita designu velice vysoká. Leštěné provedení doporučujeme především na stěny, ve většině případů v koupelnách, ale i wellness, recepcích hotelů, na obklady stěn schodiště a jiné pohledové stěny, kde chcete vyvolat dojem luxusního obkladu leštěným přírodním kamenem. Velmi zajímavým prvkem je i dekorace ve formátu 15x60 cm s předlisovaným dekorem. Grafické návrhy z PC nedokáží tento zajímavý prvek dobře vykreslit. Zde tedy musí sehrát roli vaše představitelství inspirovaná kvalitním vystavením na vzorkovně.



Slonová kost
A1F3A3A1
15x60 / PEI 5
1 026 Kč/m²
40,69 €/m²

Běžová
A1F3B3A1
15x60 / PEI 5
1 026 Kč/m²
40,69 €/m²

Běžovošedá
A1F3C3A1
15x60 / PEI 4
1 026 Kč/m²
40,69 €/m²

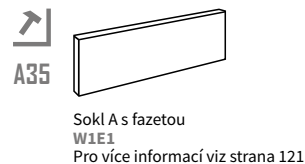
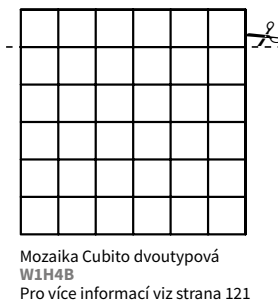
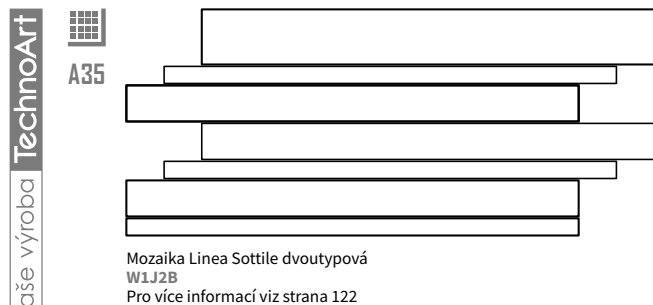

položka	formát (cm)	tloušťka (mm)	MJ	MJ/box
dlažba	30x60/60x60	10	m ²	1,08
dlažba	15x60	10	m ²	0,90

Nevíme, proč výrobce dal této sérii název slunečná řeka. Design dlažby může evokovat písčnou pláž v deltě řeky. V každém případě se jedná o krásnou dlaždicí, vyráběnou nejlepší technologií (slinutá, rektifikovaná, s neopakující se kresbou). Je jen věcí použití tohoto materiálu, zda uděláte příjemnou sluncem prozářenou koupelnu, obývací terasu nebo třeba i restauraci. Díky technologii výroby tohoto materiálu nejste limitováni a záleží jen na designovém zpracování daného prostoru. Série je nabízena také v luxusním lappovaném provedení a pro prostory, kde je vyžadována vyšší protiskluznost v reliéfní variantě R10/B.

↓
☼
☾
RET
▶
R10
A
VAR
P
A35

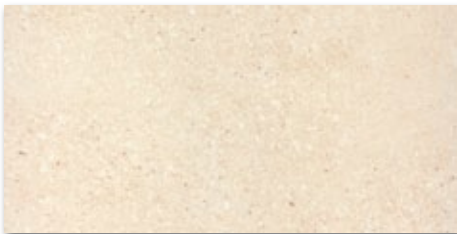

Běžová nat, R10, A
A1723A1A
30x60 / PEI 5
885 Kč/m² • 35,11 €/m²



Hnědá nat, R10, A
A1724A1A
30x60 / PEI 5
885 Kč/m² • 35,11 €/m²



Běžová nat, R10, A
A1723B1A
60x60 / PEI 5
1 106 Kč/m² • 43,89 €/m²



Hnědá nat, R10, A
A1724B1A
60x60 / PEI 5
1 106 Kč/m² • 43,89 €/m²

Naše výroba TechnoArt

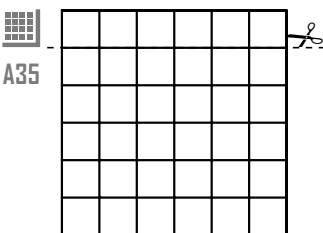

Mozaika Cubito dvoutypová
W1H4B
Pro více informací viz strana 121

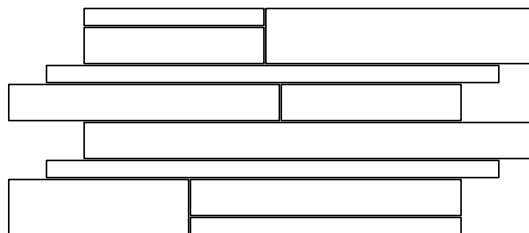

Mozaika Muro Z dvoutypová
W1J4B
Pro více informací viz strana 122

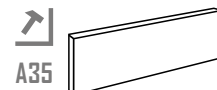

Sokl A s fazetou
W1E1
Pro více informací viz strana 121



Schodovka
W1D3
Pro více informací viz strana 120

položka	formát (cm)	tloušťka (mm)	MJ	MJ/box
dlažba	30x60/60x60	10	m ²	1,08

Uvedené ceny jsou platné v okamžiku tisku.



Designy betonu jsou „trendy“. Když tyto materiály přicházely na trh, mnozí si říkali, proč bychom na beton lepili dlaždice s designem betonu? Staré prostory s patinou nic nenahradí. Pro vytvoření atmosféry a kontrastu se začaly používat stěrky. Tyto materiály napodobovaly staré betony, ale měly lepší životnost a větší pevnost. Aplikace těchto materiálů je však složitá, cena ve srovnání s ostatními materiály je vysoká a při poškození se velice těžko opravují. Ze všech těchto důvodů jsou dlaždice s obdobným designem, rozumnou cenou, a především vysokou odolností, upřednostňovány před stěrkami. Série Loft je jedním ze zástupců s věrným designem, který je v moderní architektuře úspěšně používán. K dispozici též v reliéfní variantě s protiskluzností R10/B.



P

A35



Sv. šedá naturale, R9
A1832B1A
30x60
799 Kč/m² • 31,69 €/m²



Šedá naturale, R9
A1833B1A
30x60
799 Kč/m² • 31,69 €/m²



Sv. šedá naturale, R9
A1832A1A
60x60
954 Kč/m² • 37,83 €/m²



Šedá naturale, R9
A1833A1A
60x60
954 Kč/m² • 37,83 €/m²

Naše výroba TechnoArt

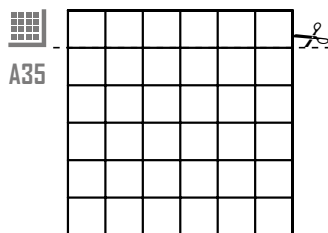

Mozaika Cubito dvoutypová
W1H4B
Pro více informací viz strana 121

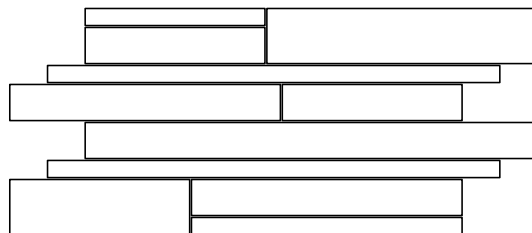

Mozaika Muro Z dvoutypová
W1J4B
Pro více informací viz strana 122

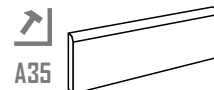

Sokl B zaleštěný
W1E2
Pro více informací viz strana 121

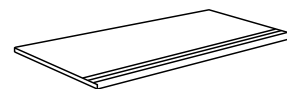

Schodovka
W1D3
Pro více informací viz strana 120

položka	formát (cm)	tloušťka (mm)	MJ	MJ/box
dlažba	30x60/60x60	10	m ²	1,08

Série Mineral Stone byla uvedena na trh v roce 2016. Obdobné designy byste našli u italských nebo španělských výrobců. Ceny této série jsou ale mnohem výhodnější. Z jedné dlaždice design nevynikne, ovšem při rozložení do plochy se ukáže v celé své kráse rozdílná kresba jednotlivých dlaždic. Doporučujeme kombinovat dlaždice z 3 - 4 nahodile vybraných kartonů. Jednotlivé obkladové prvky mají být záměrně natáčeny o 90° případně 180°. V žádném případě nedoporučujeme snažit se designy jednotlivých dlaždic jakkoliv napojovat. Jen zcela nahodilou pokládkou dosáhnete efektu podlahy z přírodního kamene.

- ↓
- ☼
- ☾
- RET
- ▶
- R9
- A
- DIGI tisk
- VAR
- P

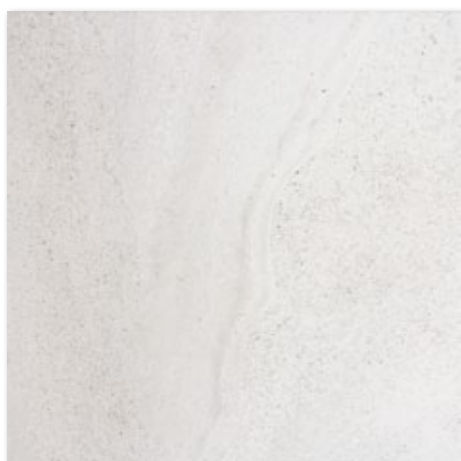

A35
Světle šedá
A1912A1A
60x60 / PEI 5
1 106 Kč/m² • 43,89 €/m²



Tmavě šedá
A1913A1A
60x60 / PEI 5
1 106 Kč/m² • 43,89 €/m²

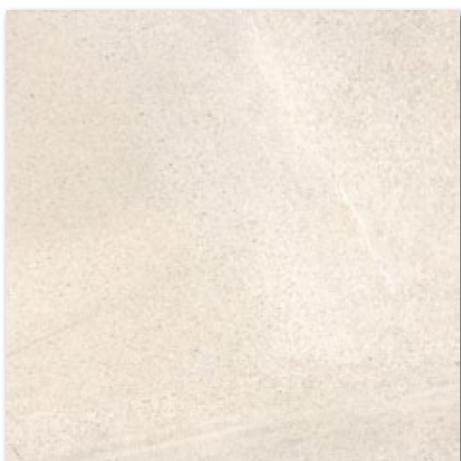

Světle béžová
A1911A1A
60x60 / PEI 5
1 106 Kč/m² • 43,89 €/m²



Hnědá
A1914A1A
60x60 / PEI 5
1 106 Kč/m² • 43,89 €/m²

Naše výroba **TechnoArt**

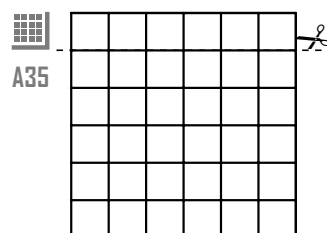

Mozaika Cubito jednotypová
W1H4A
Pro více informací viz strana 121

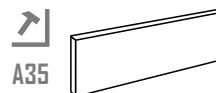

Sokl A s fazetou
W1E1
Pro více informací viz strana 121

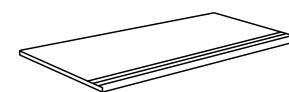

Schodovka
W1D3
Pro více informací viz strana 120

položka	formát (cm)	tloušťka (mm)	MJ	MJ/box
dlažba	60x60	10	m ²	1,08

Uvedené ceny jsou platné v okamžiku tisku.



Série Bahia od italského výrobce Ermes Aurelia je slinutou, rektifikovanou dlažbou s probarveným střepem. Designově měla předlohu v brazilské břidlici. Pod slovem břidlice si u nás představíme naši typickou břidlici, která je velice nestabilní a odlupuje se po vrstvách. Bahia vychází z jiného typu kamene, který je kompaktní a obsahuje i určité kresby, které česká břidlice postrádá. Série je vyráběna ve 3 barvách a 3 formátech. Dnešní trendy upřednostňují designy mramorů, ale podle našeho názoru je tento design pro středoevropskou moderní architekturu vhodnějším prvkem. Formátová škála končící rozměrem 60x120 cm a nabídka dvou formátů v síle střepu 2 cm jsou další předností.

- ↓
- ☀
- ☾
- RET
- ▶
- R10
- B
- VAR
- P
- A40



White, R10, B A444D4A1 59,5x59,5 1 090 Kč/m ² 43,24 €/m ²	White, R10, B A444D3A1 29,7x59,5 1 090 Kč/m ² 43,24 €/m ²	White, R9 A444D1A1 59,5x118,7 1 390 Kč/m ² 55,14 €/m ²
---	---	--



Grey, R10, B A444A4A1 59,5x59,5 1 090 Kč/m ² 43,24 €/m ²	Grey, R10, B A444A3A1 29,7x59,5 1 090 Kč/m ² 43,24 €/m ²	Grey, R9 A444A1A1 59,5x118,7 1 390 Kč/m ² 55,14 €/m ²
--	--	---

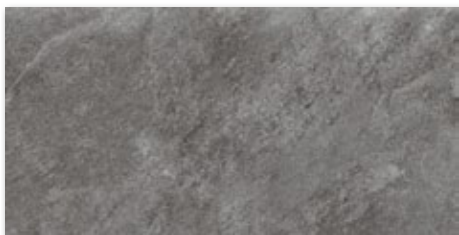

Smoke, R10, B A444B4A1 59,5x59,5 1 090 Kč/m ² 43,24 €/m ²	Smoke, R10, B A444B3A1 29,7x59,5 1 090 Kč/m ² 43,24 €/m ²	Smoke, R9 A444B1A1 59,5x118,7 1 390 Kč/m ² 55,14 €/m ²
---	---	--



Tento materiál je možné dodat také v síle střepu 2 cm ve formátech 60,4x60,4 cm s MOC 1 890 Kč/m² vč. DPH • 74,98 €/m² vč. DPH a 60,4x120,8 cm s MOC 2 390 Kč/m² vč. DPH • 94,81 €/m² vč. DPH

Maloobchodní ceny vč. DPH.

Naše výroba TechnoArt



Sokl B zaleštěný
W1E2
Pro více informací viz strana 121



Schodovka
W1D3
Pro více informací viz strana 120

Bazénový program



Bazénová tvarovka s hranou K1,
střep do 2 cm
W1K4
Pro více informací viz strana 118

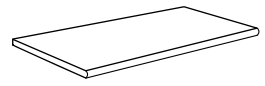

Bazénová tvarovka se zaleštěnou
hranou T1-T7, střep do 2 cm
W1D6
Pro více informací viz strana 119



položka	formát (cm)	tloušťka (mm)	MJ	MJ/box
dlažba	29,7x59,5	10	m ²	1,07
dlažba	59,5x59,5	10	m ²	1,07
dlažba	59,5x118,7	10	m ²	1,42



Důvod zavedení série Burlington Stone, byly její užité vlastnosti a komplexnost. V našem katalogu Burlington představujeme jako koupelnovou sérii, kde doporučujeme použít pro obklad stěny formát 40x80 cm s pokládkou na nahodilou vazbu (design kamene) a dlažbu 60x60 cm položenou na střiž. Pro větší koupelny je možné použít formát 80x80 cm. Burlington Stone, jemuž byla předlohou italská žula Pietra Piacentina, se vyrábí např. i v rozměrech 30x60 cm či 80x80 cm. Pro použití v exteriéru má série výrobky ve formátu 60x60 cm se silou střepe 2 cm a povrchovou úpravou R11 B. Sérii je možné použít i pro dláždění velkých exteriérových ploch s přímou pokládkou do betonu. Zde doporučujeme provedení se silou střepe 3 cm.

- ↓
- ☀
- ☾
- RET
- 📷
- R9
- A
- DIGI tisk
- VAR
- P

A35

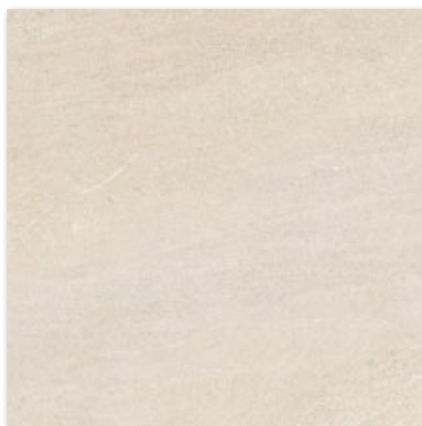

Běžová
A1E4A1A1
60x60 / PEI 5
1 026 Kč/m²
40,69 €/m²

Běžová
A1E4A2A1
40x80 / PEI 5
1 106 Kč/m²
43,89 €/m²



Hnědá
A1E4B1A1
60x60 / PEI 4
1 026 Kč/m²
40,69 €/m²

Hnědá
A1E4B2A1
40x80 / PEI 4
1 106 Kč/m²
43,89 €/m²



Šedá
A1E4C1A1
60x60 / PEI 5
1 026 Kč/m²
40,69 €/m²

Šedá
A1E4C2A1
40x80 / PEI 5
1 106 Kč/m²
43,89 €/m²



Tmavě šedá
A1E4D1A1
60x60 / PEI 4
1 026 Kč/m²
40,69 €/m²

Tmavě šedá
A1E4D2A1
40x80 / PEI 4
1 106 Kč/m²
43,89 €/m²

Naše výroba TechnoArt

A35



Sokl A s fazetou
W1E1
Pro více informací viz strana 121

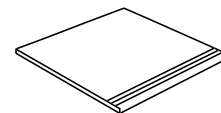

Schodovka
W1D3
Pro více informací viz strana 120

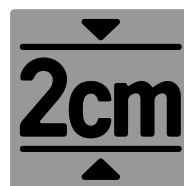

Tento materiál je možné dodat také v síle střepe 2 cm ve formátech 60x60 cm s MOC 1 290 Kč/m² vč. DPH • 51,17 €/m² vč. DPH

položka	formát (cm)	tloušťka (mm)	MJ	MJ/box
dlažba	60x60	10	m ²	1,08
dlažba	40x80	10	m ²	1,28



Série Alp Stone je stálící v nabídce výrobce Ermes Aurelia, který se díky ní zařadil mezi vyšší segment. Za dobu své existence prošla několika vylepšeními a aktuálně je nabízena ve 3 barvách a 2 rektifikovaných formátech. V nabídce je také 2cm dlažba ve formátu 60x60 cm s protiskluzností R11, která předurčuje tento „alpský kámen“ pro použití v exteriérech.

- ↓
- ☀
- ☾
- RET
- ☑
- R10
- B
- VAR
- P
- A40



Almond
A4263J1A
30x60
999 Kč/m² • 39,63 €/m²



Grey
A4262J1A
30x60
999 Kč/m² • 39,63 €/m²



Black
A4261J1A
30x60
999 Kč/m² • 39,63 €/m²



Almond
A4263I1A
60x60
1 190 Kč/m² • 47,21 €/m²



Grey
A4262I1A
60x60
1 190 Kč/m² • 47,21 €/m²



Black
A4261I1A
60x60
1 190 Kč/m² • 47,21 €/m²

Naše výroba **TechnoArt**



Tento materiál je možné dodat také v síle střepru 2 cm ve formátu 60,4x60,4 cm s MOC **1 890 Kč/m² vč. DPH** • **74,98 €/m² vč. DPH**

A35



Sokl A s fazetou
W1E1
Pro více informací viz strana 121



Sokl B zaleštěný
W1E2
Pro více informací viz strana 121



Schodovka
W1D3
Pro více informací viz strana 120

položka	formát (cm)	tloušťka (mm)	MJ	MJ/box
dlažba	30x60	9	m ²	1,26
dlažba	60x60	9	m ²	1,44



Série Elemental Stone od italského výrobce Florim má specifický koncept. Každá z barev má tři typy kresby. V našem katalogu představujeme pouze dvě: jemnější limestone a výraznější dolomia. Znamená to tedy, že si vyberete barvu, která odpovídá barevnému konceptu interiéru a pak, dle vašeho uvážení, vyberte jemnější nebo výraznější kresbu. Již několik developerů tuto sérii použilo jako standard svých projektů. Většinou byla pro standard vybrána kombinace rozměrů 30x60 cm v matném provedení na stěnu s dlažbou 60x60 cm. Variantou pro klienta bylo, že za mírný doplatek si mohl vzít leštěné provedení jako výběrový nadstandard, nebo větší formát 60x120 cm.

↓
☀️
☀️
☾
RET
▶️
Digtisk
VAR
P
A40



White limestone nat R10
A716A3A1
30x60 / PEI 5
1 190 Kč/m²
47,21 €/m²



White limestone lucido
A716A3B1
30x60 / PEI 5
1 490 Kč/m²
59,11 €/m²



Cream limestone nat R10
A716B3A1
30x60 / PEI 5
1 190 Kč/m²
47,21 €/m²

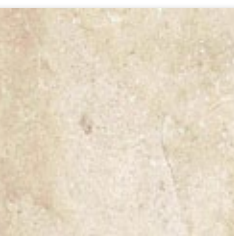

Cream limestone lucido
A716B3B1
30x60 / PEI 5
1 490 Kč/m²
59,11 €/m²

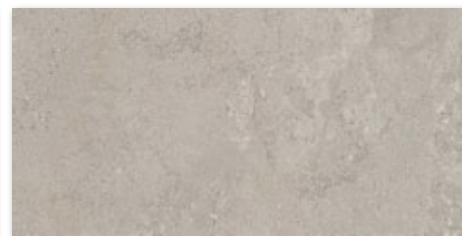

Grey limestone nat R10
A716C3A1
30x60 / PEI 4
1 190 Kč/m²
47,21 €/m²

Grey limestone lucido
A716C3B1
30x60 / PEI 4
1 490 Kč/m²
59,11 €/m²



White limestone nat R10
A716A5A1
60x60 / PEI 5
1 190 Kč/m²
47,21 €/m²



White limestone lucido
A716A5B1
60x60 / PEI 5
1 590 Kč/m²
63,07 €/m²



Cream limestone nat R10
A716B5A1
60x60 / PEI 5
1 190 Kč/m²
47,21 €/m²



Cream limestone lucido
A716B5B1
60x60 / PEI 5
1 590 Kč/m²
63,07 €/m²



Grey limestone nat R10
A716C5A1
60x60 / PEI 4
1 190 Kč/m²
47,21 €/m²

Grey limestone lucido
A716C5B1
60x60 / PEI 4
1 590 Kč/m²
63,07 €/m²

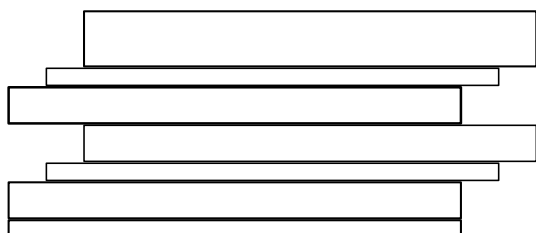

Mozaika Linea Sottile dvoutypová
W1J2B
Pro více informací viz strana 122

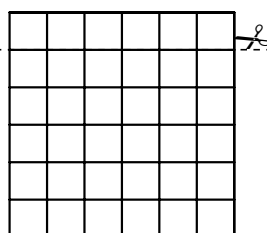

Mozaika Cubito dvoutypová
W1H4B
Pro více informací viz strana 121



Mnohdy byla ale série použita na společné prostory (chodby, schodiště) ve formátu 60x60 cm, případně 60x120 cm, někdy dokonce v kombinaci obou formátů. Technologické parametry série (slnutá, rektifikovaná dlažba s plně probarveným střepeš) jí dávají vysokou univerzálnost použití od koupelen až po obchodní domy.

- ↓
- ☀
- ☀
- ☾
- RET
- ▶
- DIGI tisk
- VAR
- P
- A40



White dolomia nat R10
A716G3A1
30x60 / PEI 5
1 190 Kč/m²
47,21 €/m²

White dolomia lucido
A716G3B1
30x60 / PEI 5
1 490 Kč/m²
59,11 €/m²

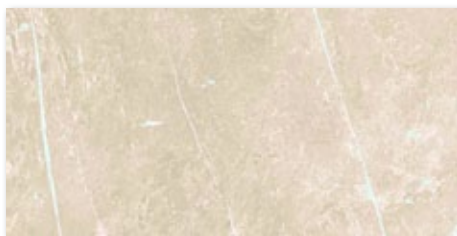

Cream dolomia nat R10
A716I3A1
30x60 / PEI 5
1 190 Kč/m²
47,21 €/m²

Cream dolomia lucido
A716I3B1
30x60 / PEI 5
1 490 Kč/m²
59,11 €/m²

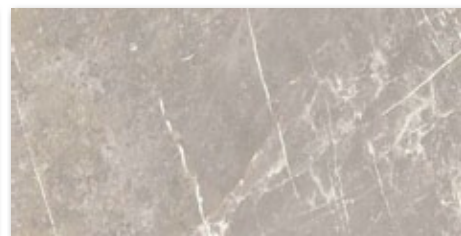

Grey dolomia nat R10
A716F3A1
30x60 / PEI 4
1 190 Kč/m²
47,21 €/m²

Grey dolomia lucido
A716F3B1
30x60 / PEI 4
1 490 Kč/m²
59,11 €/m²



White dolomia nat R10
A716G5A1
60x60 / PEI 5
1 190 Kč/m²
47,21 €/m²

White dolomia lucido
A716G5B1
60x60 / PEI 5
1 590 Kč/m²
63,07 €/m²

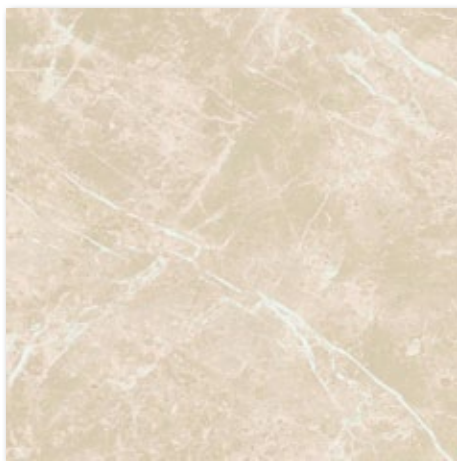

Cream dolomia nat R10
A716I5A1
60x60 / PEI 5
1 190 Kč/m²
47,21 €/m²

Cream dolomia lucido
A716I5B1
60x60 / PEI 5
1 590 Kč/m²
63,07 €/m²



Grey dolomia nat R10
A716F5A1
60x60 / PEI 4
1 190 Kč/m²
47,21 €/m²

Grey dolomia lucido
A716F5B1
60x60 / PEI 4
1 590 Kč/m²
63,07 €/m²



A35
Sokl A s fazetou
W1E1
Pro více informací viz strana 121



Schodovka
W1D3
Pro více informací viz strana 120

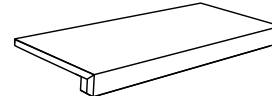

Schodový stupeň s hranou K2
W1K2
Pro více informací viz strana 118

položka	formát (cm)	tloušťka (mm)	MJ	MJ/box
dlažba	30x60/60x60	9	m ²	1,08



Série Timeless nabízí šest barev a tato širší barevná škála umožňuje řešit interiéry v různém stylu. Bílý nadčasový mramor se může zdát trochu studenější, můžete tedy zvolit teplejší barvu Travertino či Marfil, které najdete na protější straně. Další zajímavou barvou je Ceppo di grè, která si zvolila jako předlohu lité teraso. Tento typ materiálu se používá v architektuře zhruba 100 let, od doby vynálezu tvrzeného betonu a jeho výrazného rozšíření. I v dnešní době se tento design využívá v některých typech moderní architektury: vstupní haly administrativních budov, domy s rysy funkcionalismu apod.

- ↓
- ☀️
- ☀️
- ☾
- RET
- ▶️
- DIGI tisk
- VAR
- P
- A40



Calacatta nat R9
A729B1A
30x60 / PEI 5
1 190 Kč/m²
47,21 €/m²

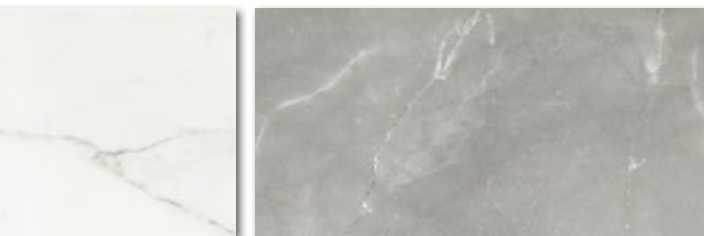

Calacatta lucido
A729B2A
30x60 / PEI 5
1 490 Kč/m²
59,11 €/m²



Amani grey nat R9
A726B1A
30x60 / PEI 3
1 190 Kč/m²
47,21 €/m²



Amani grey lucido
A726B2A
30x60 / PEI 3
1 490 Kč/m²
59,11 €/m²

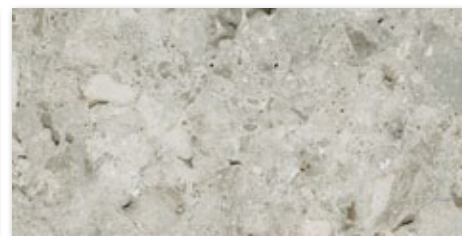

Ceppo di grè nat R9
A724B1A
30x60 / PEI 4
1 190 Kč/m²
47,21 €/m²

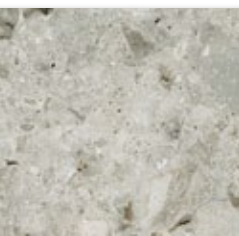

Ceppo di grè lucido
A724B2A
30x60 / PEI 4
1 490 Kč/m²
59,11 €/m²

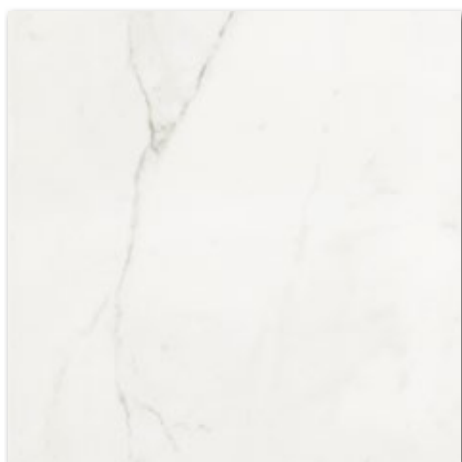

Calacatta nat R9
A729C1A
60x60 / PEI 5
1 190 Kč/m²
47,21 €/m²



Calacatta lucido
A729C2A
60x60 / PEI 5
1 590 Kč/m²
63,07 €/m²



Amani grey nat R9
A726C1A
60x60 / PEI 3
1 190 Kč/m²
47,21 €/m²



Amani grey lucido
A726C2A
60x60 / PEI 3
1 590 Kč/m²
63,07 €/m²



Ceppo di grè nat R9
A724C1A
60x60 / PEI 4
1 190 Kč/m²
47,21 €/m²



Ceppo di grè lucido
A724C2A
60x60 / PEI 4
1 590 Kč/m²
63,07 €/m²

Naše výroba TechnoArt

A35

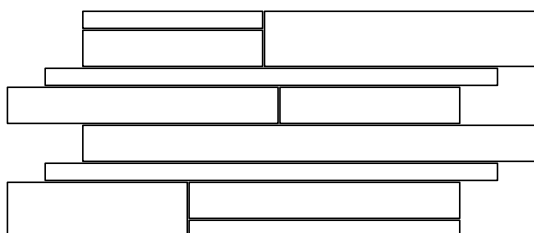

Mozaika Muro Z dvoutypová
W1J4B
Pro více informací viz strana 122

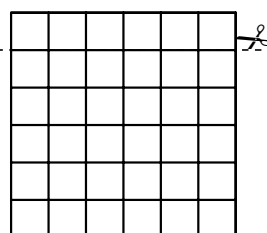

Mozaika Cubito dvoutypová
W1H4B
Pro více informací viz strana 121



Lité teraso se architektům líbí proto, že nemá spáry. Na stavbách se většinou používá levnější provedení s malým zrnem. Předlohou pro design této dlaždice však byl materiál s velkými kusy kamene (velké zrno), který se objevoval v nejprestižnějších budovách. Při pokládce sliuté dlažby na malou spáru, kde používáme spárovací hmotu ve shodné barvě, docílíte efektu jednolité podlahy. Materiál jsme schopni dodat v matném i leštěném provedení.

↓
☀️
☀️
☾
RET
▶️
DIGI
tisk
VAR
P
A40



Travertino nat R9
A723B1A
30x60 / PEI 4
1 190 Kč/m²
47,21 €/m²

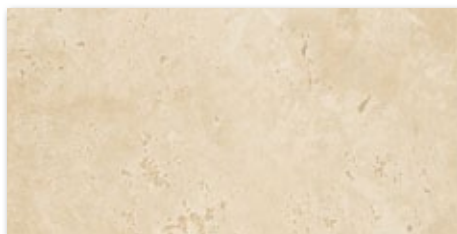

Travertino lucido
A723B2A
30x60 / PEI 4
1 490 Kč/m²
59,11 €/m²



Black deep nat R9
A728B1A
30x60 / PEI 3
1 190 Kč/m²
47,21 €/m²

Marfil nat R9
A722B1A
30x60 / PEI 4
1 190 Kč/m²
47,21 €/m²

Marfil lucido
A722B2A
30x60 / PEI 4
1 490 Kč/m²
59,11 €/m²

Black deep lucido
A728B2A
30x60 / PEI 3
1 490 Kč/m²
59,11 €/m²



Travertino nat R9
A723C1A
60x60 / PEI 4
1 190 Kč/m²
47,21 €/m²



Travertino lucido
A723C2A
60x60 / PEI 4
1 590 Kč/m²
63,07 €/m²

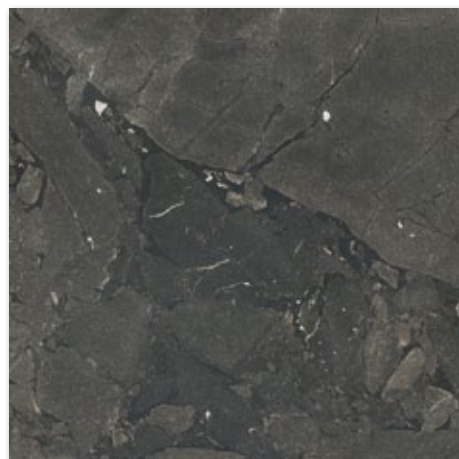

Black deep nat R9
A728C1A
60x60 / PEI 3
1 190 Kč/m²
47,21 €/m²

Marfil nat R9
A722C1A
60x60 / PEI 4
1 190 Kč/m²
47,21 €/m²

Marfil lucido
A722C2A
60x60 / PEI 4
1 590 Kč/m²
63,07 €/m²

Black deep lucido
A728C2A
60x60 / PEI 3
1 590 Kč/m²
63,07 €/m²

Black deep lucido
A728C2A
60x60 / PEI 3
1 590 Kč/m²
63,07 €/m²



Sokl A s fazetou
W1E1
Pro více informací viz strana 121

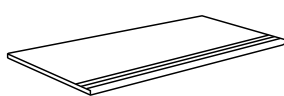

Schodovka
W1D3
Pro více informací viz strana 120

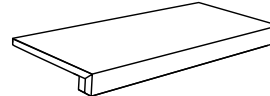

Schodový stupeň s hranou K2
W1K2
Pro více informací viz strana 118

Naše výroba TechnoArt

položka	formát (cm)	tloušťka (mm)	MJ	MJ/box
dlažba	30x60/60x60	9	m ²	1,08



Rock Salt je velice specifickou sérií italského výrobce Florim. Tato série byla představena na podzim 2019 jako novinka pro rok 2020. Její předlohou je kamenná sůl, která se těží v lomech a je dle lokality různě zbarvená. Ke každé barvě lze v originálním katalogu najít lokalitu kamenné soli, která byla předlohou. U tmavé barvy Hawaiian red byla předlohou havajská kamenná sůl, která je v přírodě obarvená vulkanickými vyvřelinami železa. Tato jedna technologicky náročná barva má stupeň otěru PEI 3, proto je nutné ji používat jen v méně zatížených prostorách. Ostatní barvy nejsou limitovány.

- ↓
- ☀
- ☀
- ☾
- RET
- ▶
- DIGI tisk
- VAR
- P
- A40



White gold nat R10
A715D5A1
30x60 / PEI 5
1 190 Kč/m²
47,21 €/m²

White gold lucido
A715D5B1
30x60 / PEI 5
1 590 Kč/m²
63,07 €/m²



Celtic grey nat R10
A715B5A1
30x60 / PEI 4
1 190 Kč/m²
47,21 €/m²

Celtic grey lucido
A715B5B1
30x60 / PEI 4
1 590 Kč/m²
63,07 €/m²



Danish smoke nat R10
A715C5A1
30x60 / PEI 4
1 190 Kč/m²
47,21 €/m²

Danish smoke lucido
A715C5B1
30x60 / PEI 4
1 590 Kč/m²
63,07 €/m²

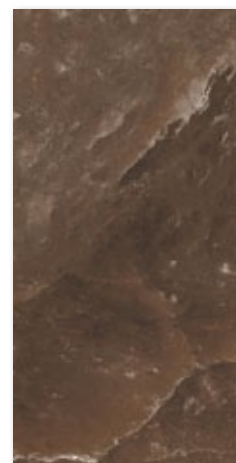

Hawaiian red nat R10
A715A5A1
30x60 / PEI 3
1 190 Kč/m²
47,21 €/m²

Hawaiian red lucido
A715A5B1
30x60 / PEI 3
1 590 Kč/m²
63,07 €/m²

Naše výroba TechnoArt

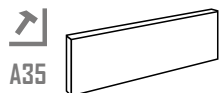

Sokl A s fazetou W1E1
Pro více informací viz strana 121



Schodovka W1D3
Pro více informací viz strana 120

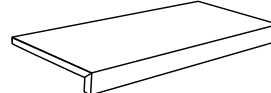

Schodový stupeň s hranou K1 W1K1
Pro více informací viz strana 118

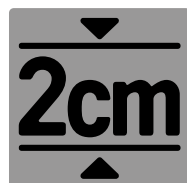

Tento materiál je možné dodat také v síle střeju 2 cm ve formátech 60x60 cm s MOC **1 990 Kč/m² vč. DPH** • 78,94 €/m² vč. DPH a 60x120 cm s MOC **2 490 Kč/m² vč. DPH** • 98,78 €/m² vč. DPH
Více informací v černém katalogu.

položka	formát (cm)	tloušťka (mm)	MJ	MJ/box
dlažba	30x60/60x60	9	m ²	1,08

Uvedené ceny jsou platné v okamžiku tisku.



Na této sérii nás překvapila především hloubka kresby, která u ostatních výrobků není běžná. Zajímavý design a dokonalá technologie výroby předurčují této sérii úspěch. V černém katalogu ProCeram naleznete i větší rozměry až do formátu 120x240 cm v 6 mm síle střepe. Matné reliéfní provedení má protiskluz R10 a především reliéf v kombinaci s dokonalou kresbou dává dlaždicí neuvěřitelně realistický náboj. Tato série nabízí i dlažby v síle 2 cm s protiskluzem R11/B vhodné pro vysoko zátěžové prvky v exteriéru a na terasy s možností pokládky na terče.

- ↓
- ☀
- ☀
- ☾
- RET
- ▶
- DIGI
tisk
- VAR
- P
- A40

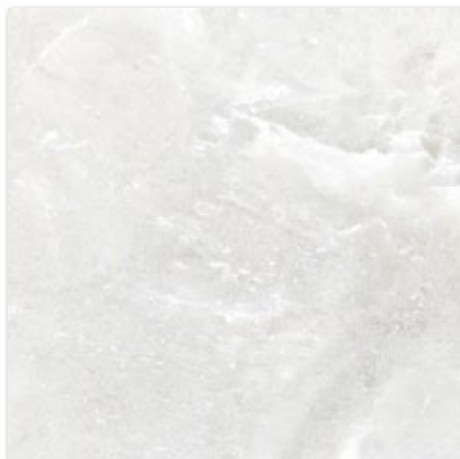

White gold nat R10
A715D3A1
60x60 / PEI 5
1 390 Kč/m²
55,14 €/m²

White gold lucido
A715D3B1
60x60 / PEI 5
1 790 Kč/m²
71,01 €/m²



Celtic grey nat R10
A715B3A1
60x60 / PEI 5
1 390 Kč/m²
55,14 €/m²

Celtic grey lucido
A715B3B1
60x60 / PEI 5
1 790 Kč/m²
71,01 €/m²

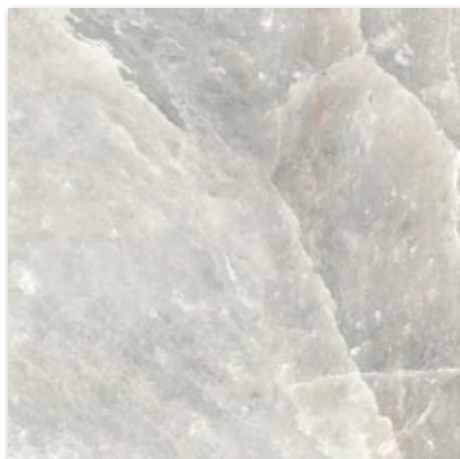

Danish smoke nat R10
A715C3A1
60x60 / PEI 5
1 390 Kč/m²
55,14 €/m²

Danish smoke lucido
A715C3B1
60x60 / PEI 5
1 790 Kč/m²
71,01 €/m²



Hawaiian red nat R10
A715A3A1
60x60 / PEI 3
1 390 Kč/m²
55,14 €/m²

Hawaiian red lucido
A715A3B1
60x60 / PEI 3
1 790 Kč/m²
71,01 €/m²



Na veletrhu Cersaie 2022 byl představen koncept malých formátů především pro interiérové využití. Jednoznačně jde o návrat tam, kde to všechno začalo – inspirace malými hliněnými obkladačkami pestrých barev, ruční řemeslná výroba, originalita a hravost světla v každém jednom kusu. Jedním ze zástupců, který nás oslovil nejvíce, je série Trenta naladěná hlavně tóny jarních barev přírody. Vystouplé obruby a zvlněný reliéf dodávají této kolekci patřičný šmrnc.

Tato série vás přímo vybízí, ať popustíte uzdu fantazii - kombinujte barvy, hrajte si s prostorem a styly pokládky, zkrátka buďte kreativní.

 	 Blanco mat AV1Y1A2A 7,5x30 A45 1 190 Kč/m ² • 47,21 €/m ²	 Blanco lesk AV1Y1A1A 7,5x30 1 190 Kč/m ² • 47,21 €/m ²	 Negro mat AV1Y5A2A 7,5x30 1 190 Kč/m ² • 47,21 €/m ²	 Negro lesk AV1Y5A1A 7,5x30 1 190 Kč/m ² • 47,21 €/m ²
	 Perla AV1Y7A1A 7,5x30 1 190 Kč/m ² • 47,21 €/m ²	 Gris AV1Y4A1A 7,5x30 1 190 Kč/m ² • 47,21 €/m ²	 Beige AV1Y2A1A 7,5x30 1 190 Kč/m ² • 47,21 €/m ²	 Tortora AV1Y8A1A 7,5x30 1 190 Kč/m ² • 47,21 €/m ²
 Ocre AV1Y6A1A 7,5x30 1 190 Kč/m ² • 47,21 €/m ²	 Carmin AV1Y3A1A 7,5x30 1 190 Kč/m ² • 47,21 €/m ²	 Verde AV1Y9A1A 7,5x30 1 190 Kč/m ² • 47,21 €/m ²	 Azul AV1Y0A1A 7,5x30 1 190 Kč/m ² • 47,21 €/m ²	

položka	formát (cm)	tloušťka (mm)	MJ	MJ/box
obklad	7,5x30	10	m ²	0,56

Série Deformato odráží vizuální rozmanitost klasického designu mramoru Calacatta Oro. Díky své nadčasové kráse a jedinečnému designu je zaručena silná dekorativní přitažlivost. Štíhlé žíly tohoto mramoru kombinují odstíny karamelu s tmavšími barevnými nádechy, navíc se známkami oxidace, které se postupem času v přírodě typicky pomalu vytvářejí. Tato moderně pojatá kolekce zaujme pestrou nabídkou 3 malých formátů, kdy každý z nich dá prostoru punc naprosté výjimečnosti. Dáváte přednost konzervativnějším obdélníčkům na bílém střepe nebo preferujete originální zkosený tvar, který vám umožní několik stylů kreativní pokládky např. ve stylu tzv. rybí kosti? Šestiúhelníky můžete hravě využít jak na podlahu, tak třeba na stěnu, výsledek bude vždy nadčasový. Záleží jen na vás.



DIGI
tisk

VAR

A45



Dorado
AV85A5B2
7,5x30
1 190 Kč/m² • 47,21 €/m²



DIGI
tisk

VAR

P

A45



Dorado
AV85A6B2
8x40
1 590 Kč/m² • 63,07 €/m²



DIGI
tisk

VAR

P

A45



Dorado
AV85A7B1
19,8x22,8
1 490 Kč/m² • 59,11 €/m²



Ukázka možné pokládky tzv. rybí kosti.

položka	formát (cm)	tloušťka (mm)	MJ	MJ/box
obklad	7,5x30	10	m ²	0,56
dlažba	8x40	8,5	m ²	0,96
dlažba	19,8x22,8	10	m ²	0,84



Série Vintage Styl vychází ze současného oblíbeného designového trendu Vintage, jemuž jsou předlohou betonové barvené dlaždice z přelomu 19. a 20. století. V méně průmyslově vyspělých zemích se tento materiál používal i v pozdější době. Dovedeme si představit použít tento materiál jako repliku při rekonstrukci historické budovy nebo naopak při budování stylové restaurace nebo jiného obdobného prostoru. Je ovšem zapotřebí brát do úvahy kladené požadavky na ořezuvzdornost dlažby.



A45



Degas Blanco
AV39A1A2
22,3x22,3 / PEI 4
1 290 Kč/m² • 51,17 €/m²



Degas Negro
AV39B1A2
22,3x22,3 / PEI 4
1 290 Kč/m² • 51,17 €/m²



Cezanne
AV39C1A2
22,3x22,3 / PEI 2
1 290 Kč/m² • 51,17 €/m²



Seurat
AV39D1A2
22,3x22,3 / PEI 2
1 290 Kč/m² • 51,17 €/m²

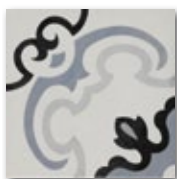

Monet
AV39E1A2
22,3x22,3 / PEI 2
1 290 Kč/m² • 51,17 €/m²

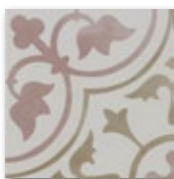

Corot
AV39F1A2
22,3x22,3 / PEI 3
1 290 Kč/m² • 51,17 €/m²

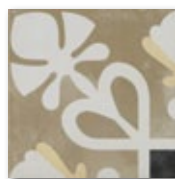

Renoir
AV39G1A2
22,3x22,3 / PEI 2
1 290 Kč/m² • 51,17 €/m²



Sysley
AV39M1A2
22,3x22,3 / PEI 2
1 290 Kč/m² • 51,17 €/m²



Blanco
AV39N1A1
22,3x22,3 / PEI 4
1 290 Kč/m² • 51,17 €/m²



Gris
AV39P1A1
22,3x22,3 / PEI 3
1 290 Kč/m² • 51,17 €/m²



Marengo
AV39O1A1
22,3x22,3 / PEI 3
1 290 Kč/m² • 51,17 €/m²

V originál katalogu výrobce si můžete vybírat designy z kompletní sortimentní škály.

Uvedené ceny jsou platné v okamžiku tisku.



U historické budovy vám materiál v tomto prostoru zůstane dlouhou dobu, protože je technicky i designově vhodný. U restaurace a jiných komerčních prostorů bývá cyklus obměny cca 5 let a je tedy schopen kopírovat i cyklus obměny trendy stylu. Budete-li však realizovat nový dům nebo koupelnu a nadchnete se pro styl, který je dnes hodně prezentován v časopisech, tak za pět let koupelna nebo daný prostor bude z tohoto pohledu „OUT“. Přestože se nám tento styl líbí, tak z výše popsaného důvodu jej pro privátní koupelny s cyklem obměny 20–25 let nedoporučujeme.



A45



Rodin
AV39H1A2
22,3x22,3 / PEI 3
1 290 Kč/m² • 51,17 €/m²



Lepic
AV39I1A2
22,3x22,3 / PEI 2
1 290 Kč/m² • 51,17 €/m²

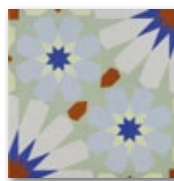

Cassat
AV39J1A2
22,3x22,3 / PEI 2
1 290 Kč/m² • 51,17 €/m²

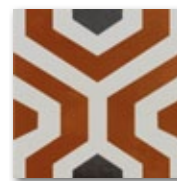

Gauguin
AV39L1A2
22,3x22,3 / PEI 2
1 290 Kč/m² • 51,17 €/m²



Signac
AV39K1A2
22,3x22,3 / PEI 2
1 290 Kč/m² • 51,17 €/m²



Diagonals Ocre
AV39Q1A1
22,3x22,3 / PEI 2
1 290 Kč/m² • 51,17 €/m²



Diagonals Navi
AV39R1A1
22,3x22,3 / PEI 2
1 290 Kč/m² • 51,17 €/m²



Diagonals Ash
AV39S1A1
22,3x22,3 / PEI 3
1 290 Kč/m² • 51,17 €/m²



Blanco
AV39N1A1
22,3x22,3 / PEI 4
1 290 Kč/m² • 51,17 €/m²



Gris
AV39P1A1
22,3x22,3 / PEI 3
1 290 Kč/m² • 51,17 €/m²



Marengo
AV39O1A1
22,3x22,3 / PEI 3
1 290 Kč/m² • 51,17 €/m²

položka	formát (cm)	tloušťka (mm)	MJ	MJ/box
dekor / dlažba	22,3x22,3	11	m ²	1



Série Color Hex je specifická. Základním rozdílem oproti ostatním sériím je šestiúhelníkový formát. Tyto formáty byly známy na dlažbách v meziválečném období, přesto tato dlažba nemá mnoho společného s Vintage stylem. Díky barvám a možnosti jejich kombinací umožňují designérům tvořit atypické interiéry. Materiál je vhodný spíše pro obklad stěn ve veřejných prostorách, interiérech restaurací, barů, veřejných WC apod a to kvůli nízkému PEI. V soukromé koupelně je možné, že se nám tento typ materiálu může rychle „okoukat a zestárnout“.

↓
☀️
☾
R9
P
A45



Blanco
AV58F1A1
19,8x22,8 / PEI 4
1 490 Kč/m² • 59,11 €/m²

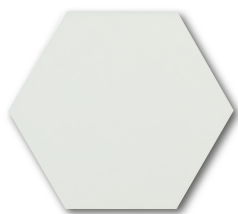

Beige
AV58H1A1
19,8x22,8 / PEI 4
1 490 Kč/m² • 59,11 €/m²



Perla
AV58J1A1
19,8x22,8 / PEI 4
1 490 Kč/m² • 59,11 €/m²



Gris
AV58I1A1
19,8x22,8 / PEI 4
1 490 Kč/m² • 59,11 €/m²



Tortora
AV58K1A1
19,8x22,8 / PEI 4
1 490 Kč/m² • 59,11 €/m²



Ocre
AV58D1A1
19,8x22,8 / PEI 2
1 490 Kč/m² • 59,11 €/m²



Grana
AV58B1A1
19,8x22,8 / PEI 2
1 490 Kč/m² • 59,11 €/m²

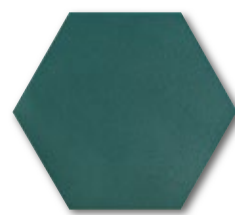

Vert
AV58E1A1
19,8x22,8 / PEI 2
1 490 Kč/m² • 59,11 €/m²



Navi
AV58C1A1
19,8x22,8 / PEI 2
1 490 Kč/m² • 59,11 €/m²



Grafito
AV58A1A1
19,8x22,8 / PEI 2
1 490 Kč/m² • 59,11 €/m²



Negro
AV58G1A1
19,8x22,8 / PEI 2
1 490 Kč/m² • 59,11 €/m²

položka	formát (cm)	tloušťka (mm)	MJ	MJ/box
dlažba	19,8x22,8	10	m ²	0,84



Série Beta Hex vychází z trendu Vintage stylu. Jedná se o šestiúhelníkový formát v základních barevných provedeních korespondující s dlažbou ze stejnojmenné série Beta ze strany 62 tohoto katalogu. Série je doplněna o 3 Vintage dekory, které jsou složeny z různých designů.

↓
☼
☾
R9
VAR
P
A45



Blanco
AVA9P1N
25,8x29 / PEI 4
1 390 Kč/m² • 55,14 €/m²



Marfil
AVA48P1N
25,8x29 / PEI 4
1 390 Kč/m² • 55,14 €/m²



Taupe
AVAAP1N
25,8x29 / PEI 4
1 390 Kč/m² • 55,14 €/m²



Ceniza
AVA51P1N
25,8x29 / PEI 4
1 390 Kč/m² • 55,14 €/m²



Marengo
AVA52P1N
25,8x29 / PEI 4
1 390 Kč/m² • 55,14 €/m²



Azul
AVA64P1N
25,8x29 / PEI 4
1 390 Kč/m² • 55,14 €/m²



Mix - Beige
AVA66P1N
25,8x29 / PEI 4
1 390 Kč/m² • 55,14 €/m²



Mix - Azul
AVA59P1N
25,8x29 / PEI 4
1 390 Kč/m² • 55,14 €/m²



Mix - Perla
AVA65P1N
25,8x29 / PEI 4
1 390 Kč/m² • 55,14 €/m²

Každý ze tří dekorů obsahuje v balení mix různých designů.

Maloobchodní ceny vč. DPH.

položka	formát (cm)	tloušťka (mm)	MJ	MJ/box
dekor / dlažba	25,8x29	11	m ²	1



Koncept ForMe od italského výrobce Ermes Aurelia nás příjemně překvapil. Barvy Pierre Bleue Gris a Noir byly na veletrhu Cersaie vystaveny vedle své přírodní předlohy a věrnost kresby každého šokovala. Co nás ale potěšilo, je její design. Většina výrobců se snaží navrhovat novinky pro moderní interiéry, ale když potřebujete najít materiál pro rekonstrukci fary, statku, dlažbu pro vinotéku, sklepní restauraci apod., tak není nabídka široká. Proto jsme vybrané barvy zařadili do našeho katalogu. Barvy Pierre Bleue, které vidíte na této straně, mají probarvený stěp, proto jejich použití není z hlediska zátěže limitováno.

- ↓
- ☼
- ☾
- ☐
- R9
- VAR
- P
- A40



Pierre Bleue Gris
A448C1A1
50x50
999 Kč/m² • 39,63 €/m²



Pierre Bleue Gris
A448C2A1
30x50
999 Kč/m² • 39,63 €/m²



Pierre Bleue Gris
A448C3A1
30x30
999 Kč/m² • 39,63 €/m²

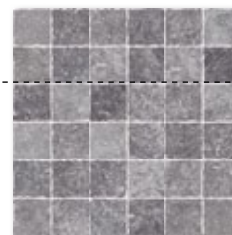

Pierre Bleue Gris mozaika
A448C4A2
30x30
3 890 Kč/m² (154,31 Kč/ks)



Pierre Bleue Noir
A448B1A1
50x50
999 Kč/m² • 39,63 €/m²



Pierre Bleue Noir
A448B2A1
30x50
999 Kč/m² • 39,63 €/m²



Pierre Bleue Noir
A448B3A1
30x30
999 Kč/m² • 39,63 €/m²

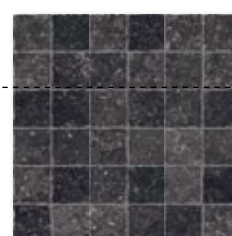

Pierre Bleue Noir mozaika
A448B4A2
30x30
3 890 Kč/m² (154,31 Kč/ks)



Dlaždice mají velice zajímavé hrany, pokládají se na širší spáru, aby se jejich rustikálnost ještě více podtrhla. Nejzajímavější formou je ale kombinace čtyř formátů – nově doplněného 80,5x80,5 cm, 50x50 cm, 30x50 cm a 30x30 cm; takzvaný modul. Máme však negativní zkušenosti, že se prodejci nechce počítat spotřeba jednotlivých formátů, obkladači se nechce přemýšlet nad způsobem pokládky, a tak vám budou tento styl pokládky rozmlouvat. Nenechte se však odradit. Budete mít bezkonkurenční nádhernou dlažbu. Na této straně představujeme klasičtější, zemité odstíny, doplněné o zajímavou dekoraci, které se dokonale hodí například pro venkovská stavení. Dekorace barevně ladí jak s barvou cotto, tak s barvou ocrea.

- ↓
- ☼
- ☾
- R9
- VAR
- P
- A40



Cotto
A448E1A1
50x50 / PEI 5
999 Kč/m² • 39,63 €/m²



Cotto
A448E2A1
30x50 / PEI 5
999 Kč/m² • 39,63 €/m²



Cotto
A448E3A1
30x30 / PEI 5
999 Kč/m² • 39,63 €/m²



Cotto mozaika
A448E4A2
30x30 / PEI 5
3 890 Kč/m² (154,31 Kč/ks)



Ocrea
A448F1A1
50x50 / PEI 5
999 Kč/m² • 39,63 €/m²



Ocrea
A448F2A1
30x50 / PEI 5
999 Kč/m² • 39,63 €/m²



Ocrea
A448F3A1
30x30 / PEI 5
999 Kč/m² • 39,63 €/m²



Dekor Vietrese *
A448E3A4
30x30
1 190 Kč/m² (47,21 Kč/ks)

* Dekor má 4 různé designy náhodně namixované v boxu.

položka	formát (cm)	tloušťka (mm)	MJ	MJ/box
dlažba	50x50	9	m ²	1,25
dlažba	30x50	9	m ²	1,05
dlažba / dekor	30x30	9	m ²	1,08
mozaika	30x30	9	m ²	0,81



Novinkou roku 2021 byla série Lava, která nabízí reliéfní strukturu a na rozdíl od velké spousty konkurenčních výrobků na trhu nabízených, velice věrně imituje přírodní štípaný kámen. Dlouho jsme takový design hledali, abychom jím doplnili mezeru v naší nabídce. Účelem použití se jedná o obkladový materiál, který může vhodně oživit váš interiér např. obložením stěny v obývacím pokoji, barové zídky či krbu. Je to na vás. Tato kolekce ovšem splňuje parametry slintuté glazované dlažby, čímž se řadí mezi ideální kandidáty pro dekorativní obložení fasády. Dlažba se bude ideálně vyjímat jako obložení soklu vašeho domu. Inspirovat se ale také můžete z použité vizualizace soukromého investora.

DIGI
tisk

VAR

P

A45



Neutro
AVA43N1B
17x52 / PEI 3
899 Kč/m² • 35,66 €/m²



Beige
AVA44N1B
17x52 / PEI 3
899 Kč/m² • 35,66 €/m²



Gris
AVA45N1B
17x52 / PEI 3
899 Kč/m² • 35,66 €/m²



Grafito
AVA46N1B
17x52 / PEI 3
899 Kč/m² • 35,66 €/m²

položka	formát (cm)	tloušťka (mm)	MJ	MJ/box
obklad	17x52	8,5	m ²	1,5



Jsou to déle než 4 roky, co jsme naposledy v nabídce měli imitaci cihlových pásků. Móda se vrací zpět a my jsme ve spolupráci s našimi nejvýznamnějšími developery vybrali sérii BrickOne s reliéfní strukturou. Stejně jako na předchozí straně u série Lava, i zde se jedná o nenasákavou keramickou dlažbu s povrchovou glazurou, díky čemuž můžete bez problémů materiál použít jak do interiéru, tak do exteriéru na fasádu, jako obložení sloupků či zídky. Určitě nedoporučujeme instalovat přes celou fasádní plochu. Jelikož je dlažba nenasákavá, zabráníla by stavbě „dýchat“ a neprodyšně ji uzavřela. Raději si s návrhem kreativně vyhraďte – méně je někdy více.

Díky našemu výrobnímu závodu TechnoArt jsme dokonce schopni doplnit vaši zakázku i o vnější rohové tvarovky. Za velice konkurenční cenu tak dostanete dokonale věrohodný reliéfní produkt, který je téměř nemožné pohledem rozeznat od lícových cihel nebo klinkeru. S tím rozdílem, že tato volba nabízí delší životnost, snazší údržbu a čistitelnost.



R10

DIGI
tisk

VAR

P

A45



Bianco Manhattan
AO9A1A1
7,4x31 / PEI 4
1 090 Kč/m² • 43,24 €/m²



Vecchia Firenze
AO9B1A1
7,4x31 / PEI 3
1 190 Kč/m² • 47,21 €/m²



Fumo di Londra
AO9C1A1
7,4x31 / PEI 3
1 090 Kč/m² • 43,24 €/m²

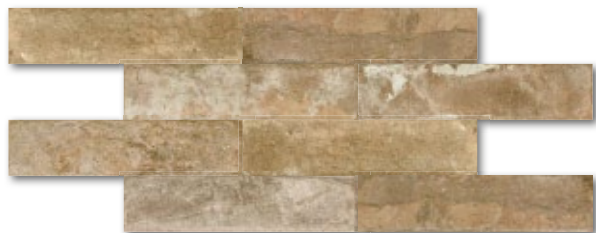

Terre d'Umbria
AO9D1A1
7,4x31 / PEI 4
1 190 Kč/m² • 47,21 €/m²



Rosso Berlino
AO9F1A1
7,4x31 / PEI 3
1 090 Kč/m² • 43,24 €/m²

Naše výroba **TechnoArt**



A35

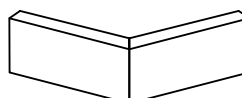

Vnější roh s hranou K1
W1K1
Pro více informací viz strana 118

položka	formát (cm)	tloušťka (mm)	MJ	MJ/box
obklad	7,4x31	9	m ²	0,91



Série Timber od italského výrobce Ermes Aurelia má vynikající poměr kvalita/cena. Digitální tisk vytváří velmi věrný design dřeva. Volba formátu byla motivována snahou o náhradu parketových podlah. Cílem však není nahrazovat tímto materiálem klasické plovoucí podlahy. Je na vás, jak tento materiál použijete. Interiéry, které jsme již realizovali v roce 2016, nám dávají jasnou představu, kde tento materiál umí vyniknout: rekonstruovaný statek či restaurace v horském hotelu, kde hosté často chodí v např. lyžařské obuvi. Tady materiál splní požadavky jak na životnost, tak na design.

- ↓
- ☀
- ☾
- R9
- DIGIT tisk
- VAR
- P
- A40



Acero
A437D3A1
20x60,4 / PEI 5
899 Kč/m²
35,66 €/m²



Faggio
A437C3A1
20x60,4 / PEI 5
899 Kč/m²
35,66 €/m²



Rovere
A437B3A1
20x60,4 / PEI 5
899 Kč/m²
35,66 €/m²



Noce
A437A3A1
20x60,4 / PEI 4
899 Kč/m²
35,66 €/m²

Naše výroba **TechnoArt**

↗
A35



Sokl A s fazetou
W1E1
Pro více informací viz strana 121

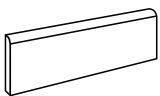

Sokl B zaleštěný
W1E2
Pro více informací viz strana 121

položka	formát (cm)	tloušťka (mm)	MJ	MJ/box
dlažba	20x60,4	8,2	m ²	1,21



Xyla je další sérií v designu dřeva z nabídky italského výrobce Ermes Aurelia. Nabízí větší formát za skvělou cenu a je nabízena také v rektifikovaném provedení, které naleznete v originálním katalogu výrobce. Pro posunutou pokládku výrobce doporučuje posun max o 1/5 délky dlaždice a samozřejmě zcela nahodilou pokládku. Jedině tak může být dosaženo přirozeného efektu. Díky skvělé čistitelnosti je tento materiál vhodný i do zatížených prostor, zde je ovšem třeba věnovat pozornost hodnotě PEI.

- ↓
- ☼
- ☾
- R10
- A
- DIGI tisk
- VAR
- P
- A40



Acero
A447A1A1
20,2x80,2 / PEI 5
899 Kč/m²
35,66 €/m²



Faggio
A447C1A1
20,2x80,2 / PEI 5
899 Kč/m²
35,66 €/m²



Noce
A447D1A1
20,2x80,2 / PEI 4
899 Kč/m²
35,66 €/m²



Grigio
A447B1A1
20,2x80,2 / PEI 5
899 Kč/m²
35,66 €/m²

Naše výroba **TechnoArt**

↗
A35



Sokl A s fazetou
W1E1
Pro více informací viz strana 121



Sokl B zaleštěný
W1E2
Pro více informací viz strana 121

položka	formát (cm)	tloušťka (mm)	MJ	MJ/box
dlažba	20,2x80,2	8,2	m ²	1,30



Dlažba v designu dřeva se hodí všude tam, kde by běžné dřevo kvůli svým užitným vlastnostem neobstálo. Ze série Wood BO jsme vybrali ty nejzajímavější barvy a nabízíme vám je za velmi dobrou cenu.

- ↓
- ☀
- ☾
- R10
- C
- DIGI tisk
- VAR
- P
- A45



Haya nat.
AV1V3A1A
23x120
849 Kč/m²
33,68 €/m²



Roble nat.
AV1V2A1A
23x120
849 Kč/m²
33,68 €/m²

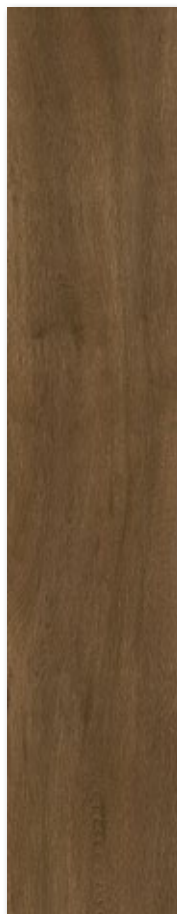

Nut nat.
AV1V6A1A
23x120
849 Kč/m²
33,68 €/m²

Naše výroba **TechnoArt**



A35



Sokl B zaleštěný
W1E2
Pro více informací viz strana 121

položka	formát (cm)	tloušťka (mm)	MJ	MJ/box
dlažba	23x120	8,5	m ²	1,38



Tuto kolekci prezentujeme nejen v klasickém hladkém provedení, ale i velmi zdařilém povrchu tzv. drásaného dřeva, což je zplastičení kresby a zvýraznění struktury jednotlivých let. Výborně se hodí třeba na terasu, ale možností je více.

↓
☀️
☾
R11
C
DIGI
tisk
VAR
P
A45



Haya Deck nat.
AV1V9A1A
23x120
999 Kč/m²
39,63 €/m²



Roble Deck nat.
AV1V8A1A
23x120
999 Kč/m²
39,63 €/m²



Nut Deck nat.
AV1VCA1A
23x120
999 Kč/m²
39,63 €/m²

Naše výroba **TechnoArt**

↗️
A35

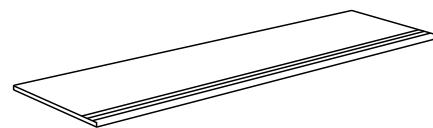

Schodovka
W1D3
23x120
Pro více informací viz strana 120

položka	formát (cm)	tloušťka (mm)	MJ	MJ/box
dlažba	23x120	8,5	m ²	1,38



Větší formáty dlaždic v designu dřeva jako je 20x120 cm nahrazují svým designem a právě i formátem prkna nebo plovoucí podlahu. Tyto materiály se standardně pokládají na vazbu a většinou rovnoběžně s kratší stěnou místnosti tak, aby prostor rozšiřovaly. Vždy je nutné při instalaci použít vyrovnávací klínky. Naopak menší formáty se pokládají podobně jako parkety. Doporučujeme dlaždice vyskládat nanečisto bez lepení a až pak se rozhodnout, jaký způsob pokládky použijete.

- ↓
- ☀
- ☾
- R10
- RET
- DIGI tisk
- VAR
- P
- A45



Arena
AVA28K1A1
20x120
899 Kč/m²
35,66 €/m²

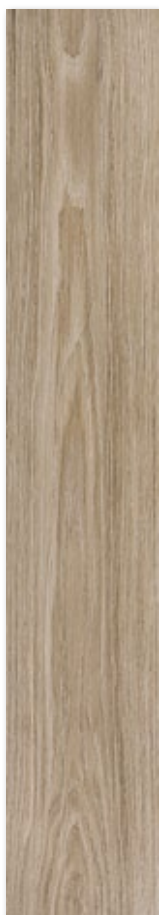

Taupe
AVA27K1A1
20x120
899 Kč/m²
35,66 €/m²



Siena
AVA25K1A1
20x120
899 Kč/m²
35,66 €/m²

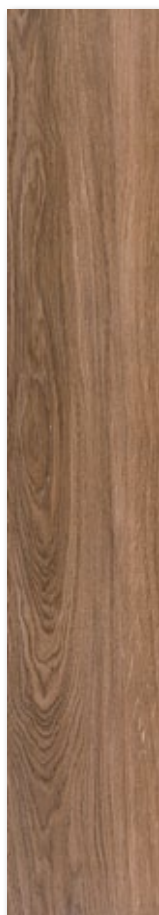

Terra
AVA26K1A1
20x120
899 Kč/m²
35,66 €/m²

Naše výroba **TechnoArt**



A35



Sokl A s fazetou
W1E1
Pro více informací viz strana 121

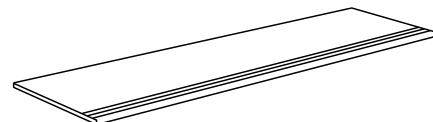

Schodovka
W1D3
20x120
Pro více informací viz strana 120

položka	formát (cm)	tloušťka (mm)	MJ	MJ/box
dlažba	20x120	9	m ²	1,68

Uvedené ceny jsou platné v okamžiku tisku.



Kolekce Rangers nabízí paletu především teplých tónů barev a možnost dvou formátů – komerční klasiku v podobě 20x122 cm a navíc i hravou variantu formátu 15x60 cm, která přímo vybízí k pokládce ve stylu tzv. rybí kosti, kterou můžete vidět na horní fotce. Barvy a kresba jsou ve skutečnosti a na základě již mnoha referencí velice líbivé. Mimochodem, lepší cenu designu dřeva u prověřené italské kvality těžko najdete!

↓
☀️
☾
RET
DIGI
tisk
VAR
P
A45



Scozzese Frassino, R10
AO3C2A1
20x122 / PEI 5
999 Kč/m² • 39,63 €/m²

Scozzese Frassino, R9
AO3C5A1
15x60 / PEI 5
999 Kč/m² • 39,63 €/m²



Americano Avana, R10
AO3A2A1
20x122 / PEI 4
899 Kč/m² • 35,66 €/m²

Americano Avana, R9
AO3A5A1
15x60 / PEI 4
999 Kč/m² • 39,63 €/m²



Canadese Noce Scuro, R10
AO3D2A1
20x122 / PEI 4
999 Kč/m² • 39,63 €/m²

Canadese Noce Scuro, R9
AO3D5A1
15x60 / PEI 4
999 Kč/m² • 39,63 €/m²



Zero 20, R10
AON1A1A
20x122 / PEI 4
899 Kč/m² • 35,66 €/m²

Zero 20, R9
AON1B1A
15x60 / PEI 4
999 Kč/m² • 39,63 €/m²

Naše výroba **TechnoArt**

A35



Sokl B zaleštěný
W1E2
Pro více informací viz strana 121

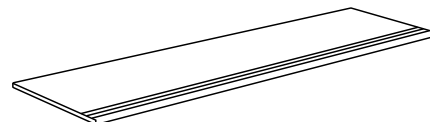

Schodovka
W1D3
20x122
Pro více informací viz strana 120

položka	formát (cm)	tloušťka (mm)	MJ	MJ/box
dlažba	15x60	8,5	m ²	1,35
dlažba	20x122	9,5	m ²	1,22

Doporučujeme kombinaci s formátem 30x120 cm, který nabízíme za stejnou cenu.

Výrobce RAKO v roce 2018 investoval téměř 800 mil. Kč do nových výrobních technologií. Díky tomu je dnes schopen vyrábět výrobky designově i technologicky srovnatelné s nejprestižnějšími italskými nebo španělskými výrobci. Design dřeva s technickými parametry slinuté dlažby je dnes oblíbený pro použití v restauracích, hotelích, obchodních centrech apod. Samozřejmě se stává vhodným materiálem i pro rodinné domy, mají-li podlahové topení. Zajímavé použití najde tento design i na fasádách, kde jeho technické parametry zajistí bezúdržbovou funkčnost po desítky let, což je nejvýznamnější výhodou proti přírodnímu dřevu.

- ↓
- ☀
- ☾
- RET
- R9
- A
- DIGI tisk
- VAR
- P
- A35



Bílošedá
A1E6A1A1
20x120 / PEI 5
1 408 Kč/m²
55,84 €/m²



Béžová
A1E6B1A1
20x120 / PEI 4
1 408 Kč/m²
55,84 €/m²

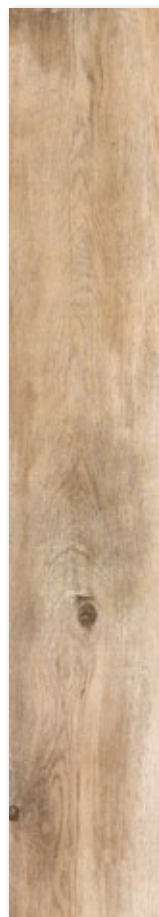

Světle hnědá
A1E6C1A1
20x120 / PEI 4
1 408 Kč/m²
55,84 €/m²



Tmavě hnědá
A1E6D1A1
20x120 / PEI 4
1 408 Kč/m²
55,84 €/m²

Naše výroba **TechnoArt**

- ↗
- A35



Sokl A s fazetou
W1E1
20x120
Pro více informací viz strana 121

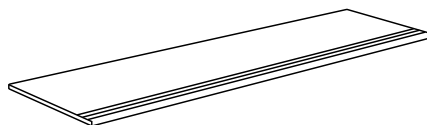

Schodovka
W1D3
20x120
Pro více informací viz strana 120

položka	formát (cm)	tloušťka (mm)	MJ	MJ/box
dlažba	20x120	10	m ²	0,96

Doporučujeme kombinaci s formátem 30x120 cm, který nabízíme za stejnou cenu.

Nabídka designu dřeva je dnes velice široká a jak architekti, tak i koncoví zákazníci se naučili používat dlaždice v designu dřeva. Jednoduchá údržba, vysoká životnost, to vše tyto materiály upřednostňuje pro zatížené prostory rodinných domů a veřejné prostory. Z našeho pohledu by bylo nejlepší, abychom nabízeli pouze dvě série, protože podobnost i v rámci jednotlivých značek je poměrně vysoká. Každý z našich dodavatelů nás však nutí, abychom vystavili i jejich série v dekoru dřeva. Vždy tedy alespoň nejlepší sérii od daného výrobce prezentujeme. Planks má design hladkého nového dřeva a je určený pro moderní interiéry.

↓
☼
☾
RET
R9
A
DIGI
tisk
VAR
P
A35



Světle šedá
A1955B1A
20x120 / PEI 5
1 408 Kč/m²
55,84 €/m²

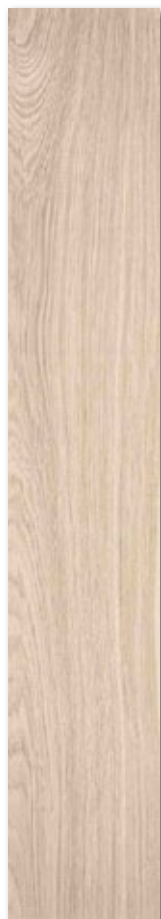

Světle béžová
A1951B1A
20x120 / PEI 5
1 408 Kč/m²
55,84 €/m²

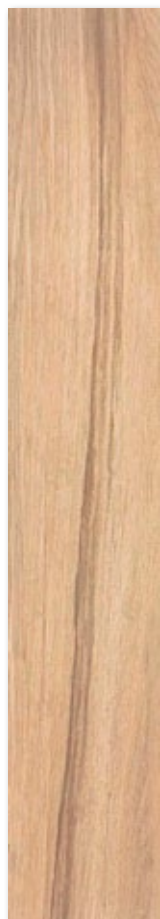

Béžová
A1953B1A
20x120 / PEI 4
1 408 Kč/m²
55,84 €/m²

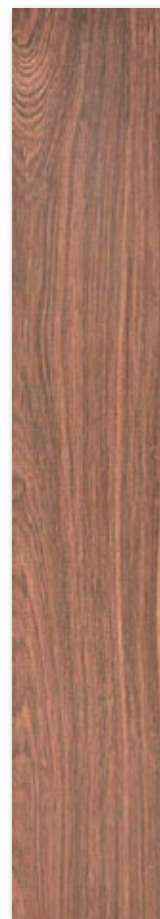

Hnědá
A1952B1A
20x120 / PEI 4
1 408 Kč/m²
55,84 €/m²

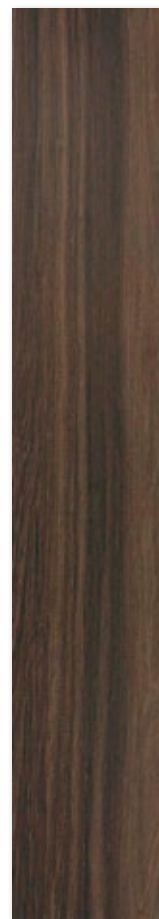

Tmavě hnědá
A1956B1A
20x120 / PEI 4
1 408 Kč/m²
55,84 €/m²

Naše výroba **TechnoArt**

↗
A35



Sokl B zaleštěný
W1E2
Pro více informací viz strana 121

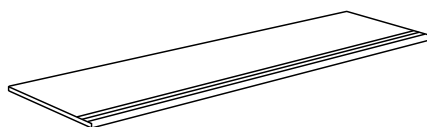

Schodovka
W1D3
20x120
Pro více informací viz strana 120

položka	formát (cm)	tloušťka (mm)	MJ	MJ/box
dlažba	20x120	10	m ²	0,96



Dlažba ze série Beta imituje strukturu betonu. Nabízíme ji ve 2 formátech – 60x60 cm, 60x120 cm a v 5 barevných provedeních. Design betonu se hodí do moderních i industriálně zařízených interiérů, ale i komerčních prostor.

- ↓
- ☀
- ☾
- RET
- R9
- C
- DIGI tisk
- VAR
- P

A45



Blanco
AVA9A1A
60x60 / PEI 4
849 Kč/m²
33,68 €/m²

Blanco
AVA9L1A
60x120 / PEI 4
949 Kč/m²
37,65 €/m²

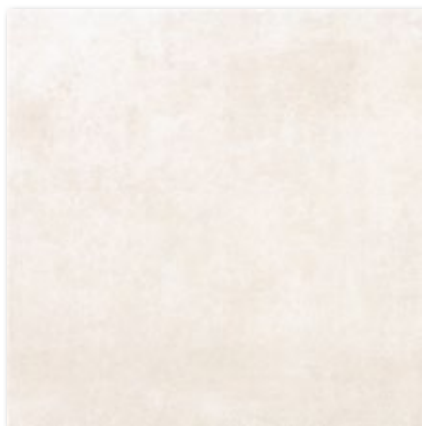

Marfil
AVA48A1A
60x60 / PEI 4
849 Kč/m²
33,68 €/m²

Marfil
AVA48L1A
60x120 / PEI 4
949 Kč/m²
37,65 €/m²



Taupe
AVAAA1A
60x60 / PEI 4
849 Kč/m²
33,68 €/m²

Taupe
AVAAL1A
60x120 / PEI 4
949 Kč/m²
37,65 €/m²



Ceniza
AVA51A1A
60x60 / PEI 4
849 Kč/m²
33,68 €/m²

Ceniza
AVA51L1A
60x120 / PEI 4
949 Kč/m²
37,65 €/m²



Marengo
AVA52A1A
60x60 / PEI 4
849 Kč/m²
33,68 €/m²

Marengo
AVA52L1A
60x120 / PEI 4
949 Kč/m²
37,65 €/m²

Naše výroba **TechnoArt**

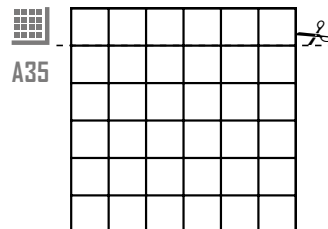

A35

Mozaika Cubito jednotypová
W1H4A
Pro více informací viz strana 121

položka	formát (cm)	tloušťka (mm)	MJ	MJ/box
dlažba	60x60	9,5	m ²	1,44
dlažba	60x120	9	m ²	1,44

Uvedené ceny jsou platné v okamžiku tisku.



Dekor série Beta Dec vyniká jemným nádechem Vintage stylu, ale barvy jsou velice tlumené. Je vhodný do kombinace se základní dlažbou z předchozí stránky. Dekorem můžete ozvláštnit stěnu za umyvadlem, sprchový kout či přízdívku na WC. Nabízíme jej ve 3 barevných provedeních a 2 formátech.

↓
☼
☾
RET
R9
DIGI
tisk
VAR
P
A45



Sand
AVA61A1A
60x60
1 090 Kč/m²
43,24 €/m²

Sand
AVA61L1A
60x120
1 190 Kč/m²
47,21 €/m²



Pearl
AVA62A1A
60x60
1 090 Kč/m²
43,24 €/m²

Pearl
AVA62L1A
60x120
1 190 Kč/m²
47,21 €/m²



Gray
AVA63A1A
60x60
1 090 Kč/m²
43,24 €/m²

Gray
AVA63L1A
60x120
1 190 Kč/m²
47,21 €/m²

položka	formát (cm)	tloušťka (mm)	MJ	MJ/box
dlažba	60x60	9,5	m ²	1,44
dlažba	60x120	9	m ²	1,44



Kolekce Tierra v sobě mísí estetiku s funkcí a dokáže tak prostřednictvím neutrálních barev spolu s širokou paletou formátů uspokojit potřeby jak interiérového designu, tak architektury. Nekonfliktní barvy se výborně hodí do veřejných prostor restaurací, obchodů nebo hotelových pokojů, kde nechají více vyniknout zařizovací předměty nebo dekorace. Takové řešení je v zásadě nadčasové.



A45

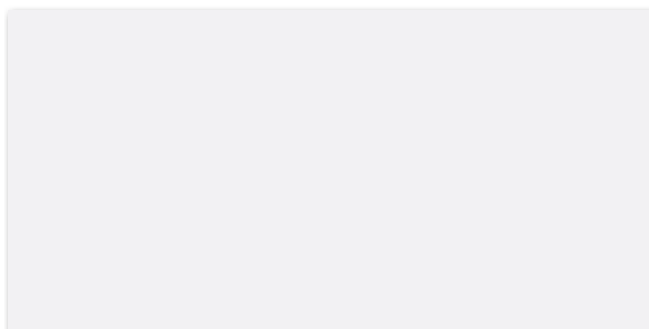

Bianco AV1T1C1A 30x60 1 090 Kč/m ² 43,24 €/m ²	Bianco AV1T1B1A 60x60 1 090 Kč/m ² 43,24 €/m ²	Bianco AV1T1A1A 60x120 1 290 Kč/m ² 51,17 €/m ²	Bianco leštěná AV1T1A2A 60x120 1 390 Kč/m ² 55,14 €/m ²
--	--	---	---



Perla AV1T4C1A 30x60 1 090 Kč/m ² 43,24 €/m ²	Perla AV1T4B1A 60x60 1 090 Kč/m ² 43,24 €/m ²	Perla AV1T4A1A 60x120 1 290 Kč/m ² 51,17 €/m ²
---	---	--



Beige AV1T2C1A 30x60 1 090 Kč/m ² 43,24 €/m ²	Beige AV1T2B1A 60x60 1 090 Kč/m ² 43,24 €/m ²	Beige AV1T2A1A 60x120 1 290 Kč/m ² 51,17 €/m ²
---	---	--



Tortora AV1T3C1A 30x60 1 090 Kč/m ² 43,24 €/m ²	Tortora AV1T3B1A 60x60 1 090 Kč/m ² 43,24 €/m ²	Tortora AV1T3A1A 60x120 1 290 Kč/m ² 51,17 €/m ²
---	---	--

Naše výroba **TechnoArt**

Kolekce byla nově rozšířena i o formát **45x90 cm** v povrchu **naturale** s cenou **1 190 Kč/m² • 47,21 €/m²**.



A35



Sokl A s fazetou
W1E1
Pro více informací viz strana 121

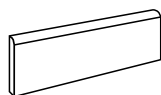

Sokl B zaleštěný
W1E2
Pro více informací viz strana 121

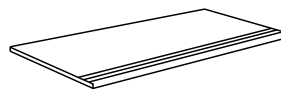

Schodovka
W1D3
Pro více informací viz strana 120

Záběr série Tierra je skutečně širokospektrální. Za povšimnutí stojí i ekonomičtější řešení za použití formátu 30x90 cm na bílém střepe, díky němuž dokážete jak na samotném materiálu, tak i na pokládce v koupelně efektivně zredukovat celkové náklady. Celkový efekt pomůžou dotvořit i reliéfní dekory nebo např. stále oblíbenější tapetové dekory. Kreativnější náboj může dostat vaše koupelna i díky kombinaci s menšími formáty hexagonů či malých obdélníků. Více se inspirujte v originál katalogu výrobce.



Grigio
AV1T5C1A
30x60
1 090 Kč/m²
43,24 €/m²

Grigio
AV1T5B1A
60x60
1 090 Kč/m²
43,24 €/m²

Grigio
AV1T5A1A
60x120
1 290 Kč/m²
51,17 €/m²



Nero
AV1T6C1A
30x60
1 090 Kč/m²
43,24 €/m²

Nero
AV1T6B1A
60x60
1 090 Kč/m²
43,24 €/m²

Nero
AV1T6A1A
60x120
1 290 Kč/m²
51,17 €/m²

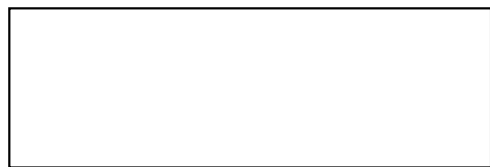

Barvy Bianco, Perla a Beige je možné objednat i ve formátu **30x90 cm** na bílém střepe s cenou **999 Kč/m²** • **39,63 €/m²**



Perla
AV1T4D1C
30x90
1 090 Kč/m² • 43,24 €/m²

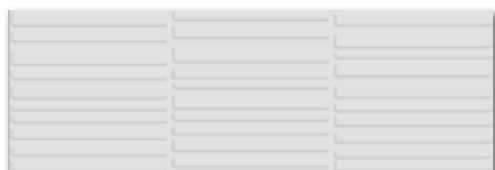

Bianco
AV1T1D1C
30x90
1 090 Kč/m² • 43,24 €/m²

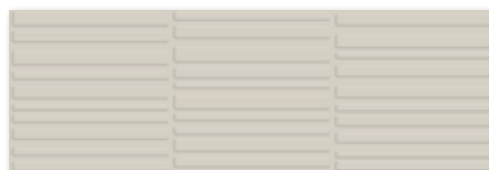

Beige
AV1T2D1C
30x90
1 090 Kč/m² • 43,24 €/m²

položka	formát (cm)	tloušťka (mm)	MJ	MJ/box
dlažba	30x60	9,5	m ²	1,08
obklad	30x90	8,7	m ²	1,35
dekor	30x90	8,7	m ²	1,35
dlažba	45x90	10,5	m ²	1,21
dlažba	60x60	9,5	m ²	1,44
dlažba	60x120	10,5	m ²	1,44

Nejlépšeho efektu této série dosáhnete při kombinaci s dlaždicemi v designu tapetových dekorů.

Maloobchodní ceny vč. DPH.

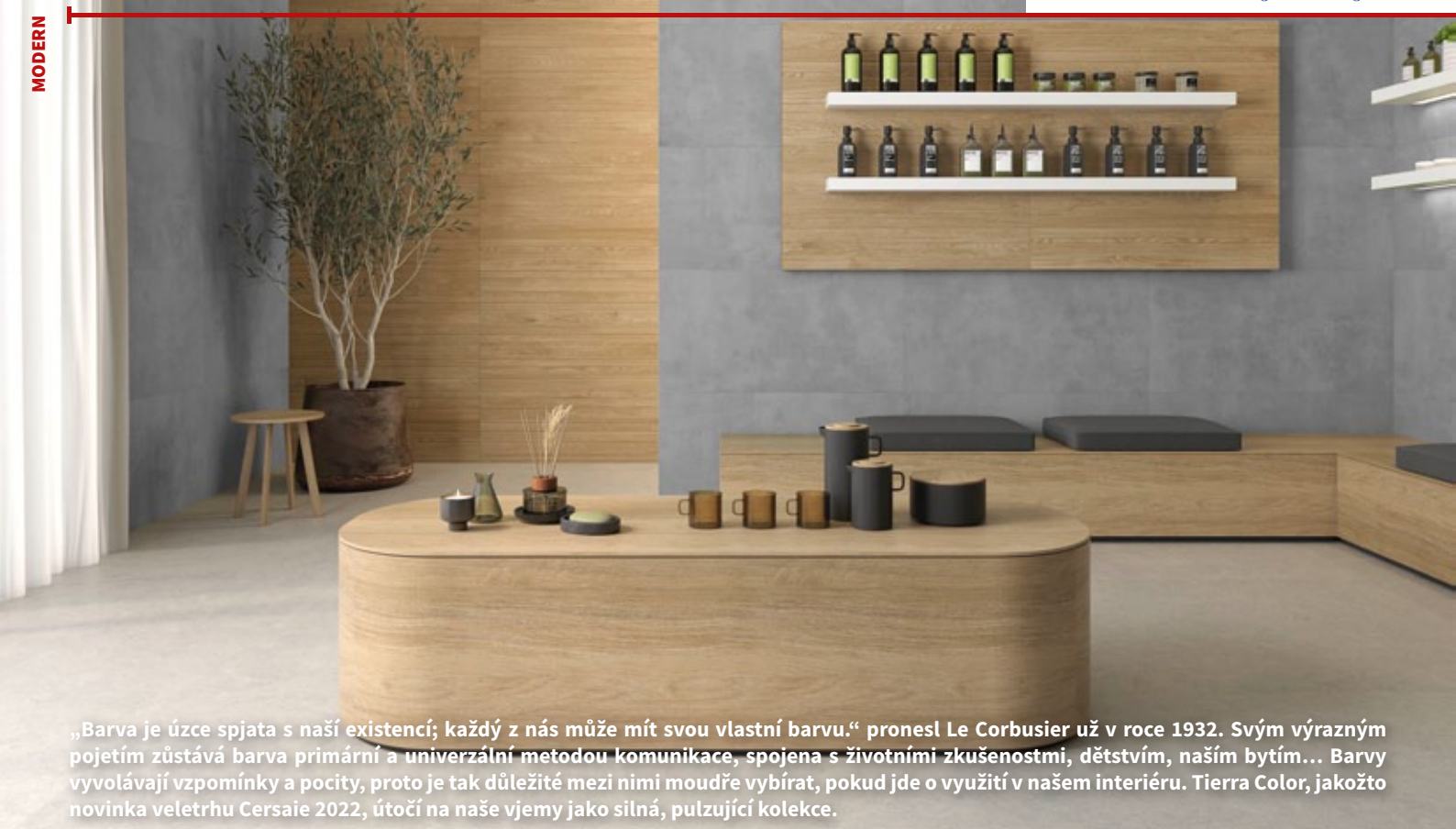

„Barva je úzce spjata s naší existencí; každý z nás může mít svou vlastní barvu.“ pronesl Le Corbusier už v roce 1932. Svým výrazným pojetím zůstává barva primární a univerzální metodou komunikace, spojená s životními zkušenostmi, dětstvím, našim bytím... Barvy vyvolávají vzpomínky a pocity, proto je tak důležité mezi nimi moudře vybírat, pokud jde o využití v našem interiéru. Tierra Color, jakožto novinka veletrhu Cersaie 2022, útočí na naše vjemy jako silná, pulzující kolekce.



A45



Beige
AV1P1C1A
30x60
1 090 Kč/m²
43,24 €/m²

Beige
AV1P1B1A
60x60
1 090 Kč/m²
43,24 €/m²

Beige
AV1P1A1A
60x120
1 290 Kč/m²
51,17 €/m²



Perla
AV1P2C1A
30x60
1 090 Kč/m²
43,24 €/m²

Perla
AV1P2B1A
60x60
1 090 Kč/m²
43,24 €/m²

Perla
AV1P2A1A
60x120
1 290 Kč/m²
51,17 €/m²

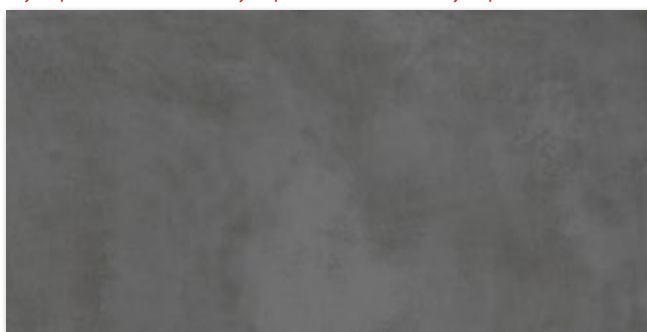

Grigio
AV1P5C1A
30x60
1 090 Kč/m²
43,24 €/m²

Grigio
AV1P5B1A
60x60
1 090 Kč/m²
43,24 €/m²

Grigio
AV1P5A1A
60x120
1 290 Kč/m²
51,17 €/m²



RET

DIGI tisk

A45

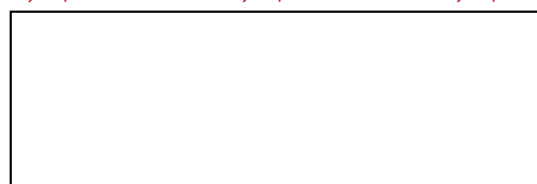

Všechny barvy je možné objednat i ve formátu 33,3x100 cm na bílém strěpu s cenou 999 Kč/m² • 39,63 €/m²

Naše výroba **TechnoArt**



A35



Sokl A s fazetou
W1E1
Pro více informací viz strana 121

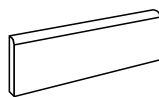

Sokl B zaleštěný
W1E2
Pro více informací viz strana 121

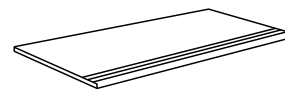

Schodovka
W1D3
Pro více informací viz strana 120



Sedm barev je rozděleno mezi paletu elegantních, neutrálních tónů a pak těch jasných, živých. Nejde však pouze o barvy samotné. Kolekce nabízí třeba i dekorativní prvky „Nara“ s kovovým nádechem v kombinaci květin inspirovaných Japonskem. Kolekce tak představuje velkorysou škálu barev a dokonale v sobě snoubí nejnovější trendy interiérového designu. My vidíme v sérii Tierra Color ještě jednu obrovskou devizu, a to je úžasná schopnost propojit se s dalšími designovými styly jako jsou dřevo, kámen či mramory.



A45

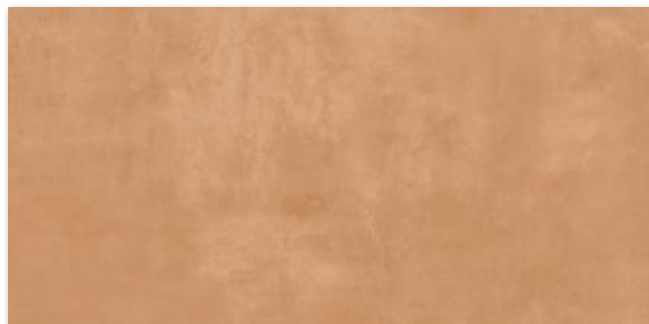

Siena
AV1P4C1A
30x60
1 090 Kč/m²
43,24 €/m²

Siena
AV1P4B1A
60x60
1 090 Kč/m²
43,24 €/m²

Siena
AV1P4A1A
60x120
1 290 Kč/m²
51,17 €/m²

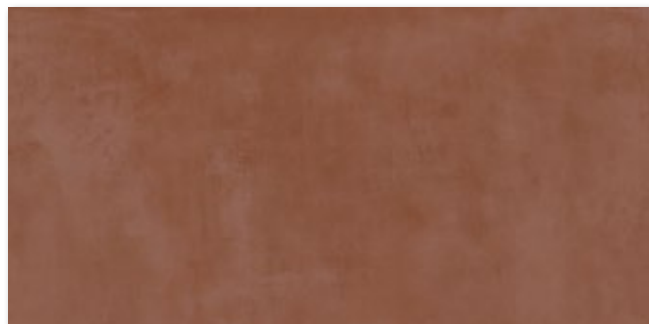

Terra
AV1P7C1A
30x60
1 090 Kč/m²
43,24 €/m²

Terra
AV1P7B1A
60x60
1 090 Kč/m²
43,24 €/m²

Terra
AV1P7A1A
60x120
1 290 Kč/m²
51,17 €/m²



Blu
AV1P3C1A
30x60
1 090 Kč/m²
43,24 €/m²

Blu
AV1P3B1A
60x60
1 090 Kč/m²
43,24 €/m²

Blu
AV1P3A1A
60x120
1 290 Kč/m²
51,17 €/m²

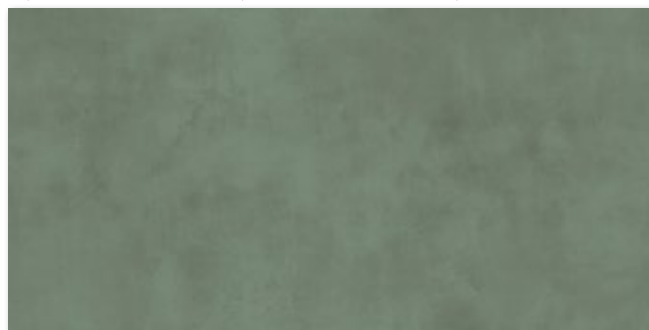

Saggio
AV1P6C1A
30x60
1 090 Kč/m²
43,24 €/m²

Saggio
AV1P6B1A
60x60
1 090 Kč/m²
43,24 €/m²

Saggio
AV1P6A1A
60x120
1 290 Kč/m²
51,17 €/m²

položka	formát (cm)	tloušťka (mm)	MJ	MJ/box
dlažba	30x60	9,5	m ²	1,08
dlažba	60x60	9,5	m ²	1,44
obklad	33,3x100	7	m ²	2,00
dlažba	60x120	10,5	m ²	1,44

Nejllepšího efektu dosáhnete při doplnění dekoru tapet, které tato série nabízí. Více viz kolekce Flori nebo Tierra Color Dec z černého katalogu Top Line nebo originál katalog výrobce.



Série Stone Collection má univerzální design. Velice jemná kresba přírodního kamene předurčuje materiál pro moderní architekturu, kde dlažba není dominantním prvkem, ale přesto má být zajímavá a elegantní. Slinutá rektifikovaná dlažba s probarveným střepem vychází se svou cenou 899 Kč/m² vč. DPH (35,66 €/m² vč. DPH) ve formátu 60x120 cm v porovnání s českými a španělskými produkty mnohem přívětivěji. Získáváte však italský produkt, který se vyznačuje nespornou kvalitou zdrojových surovin a zpracováním.

↓
RET
R9
DIGI tisk
VAR
P
A45



White
AN3A1A1
60x120 / PEI 5
899 Kč/m² • 35,66 €/m²



Beige
AN3B1A1
60x120 / PEI 4
899 Kč/m² • 35,66 €/m²



Grey
AN3C1A1
60x120 / PEI 4
899 Kč/m² • 35,66 €/m²

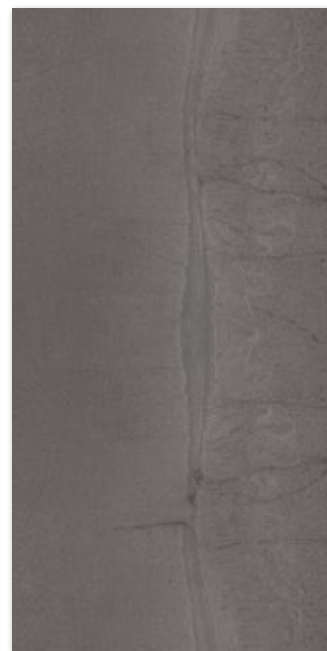

Dark Grey
AN3D1A1
60x120 / PEI 4
899 Kč/m² • 35,66 €/m²

Naše výroba TechnoArt
A35



Sokl A s fazetou
W1E1
Pro více informací viz strana 121



Schodovka
W1D3
Pro více informací viz strana 120

A35

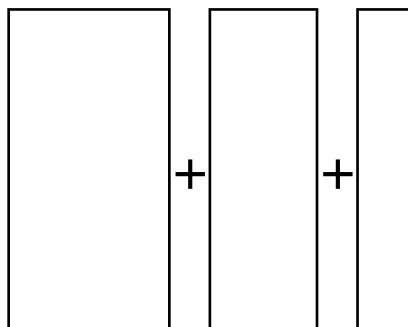

60x120

40x120

20x120

V jednom boxu najdete od každého formátu stejný počet kusů.

Multiformát M3
W11A
Pro více informací viz strana 122

položka	formát (cm)	tloušťka (mm)	MJ	MJ/box
dlažba	60x120	9,5	m ²	1,44



Většina výrobců a designérů navrhuje své výrobky pro moderní architekturu, která potlačuje výraznější kresby. Je však mnoho zajímavých objektů, ale i historických staveb, které potřebují materiály s vyšší „dynamikou“. Rekonstruuje-li například starou faru, potřebujete více „naturální“ design. Staveb s obdobnou typologií je u nás mnoho.

↓
☼
☾
RET
R10
B
DIGI
tisk
VAR
P
A45



White
AN16A1A1
60x120 / PEI 5
899 Kč/m² • 35,66 €/m²

Naše výroba **TechnoArt**

↗
A35



Sokl B zaleštěný
W1E2
Pro více informací viz strana 121



Schodovka
W1D3
Pro více informací viz strana 120



Greige
AN16B1A1
60x120 / PEI 4
899 Kč/m² • 35,66 €/m²

⊕
A35

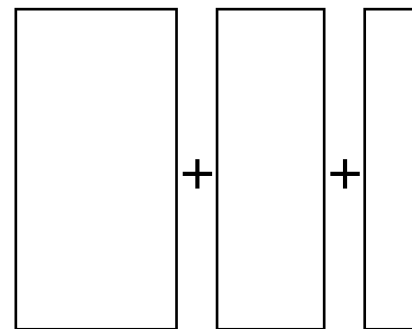

60x120 40x120 20x120
V jednom boxu najdete od každého formátu stejný počet kusů.

Multiformát M3
W111A
Pro více informací viz strana 122

položka	formát (cm)	tloušťka (mm)	MJ	MJ/box
dlažba	60x120	9,5	m ²	1,44



Série byla představena jako novinka pro rok 2020. Vyrábí se v mnoha velikostech, ale my jsme upřednostnili formát 45x90 cm do kombinace s formátem 60x60 cm. Tento rozměrový koncept je vhodný pro koupelny střední úrovně. Design kamene je nadčasový a vaše koupelna tak nebude designově stárnout.

↓
☀️
☀️
☾
RET
DIGI
tisk
VAR
P
A45



Blanco naturale, R9
AV57A1A1
45x90 / PEI 4
1 090 Kč/m²
43,24 €/m²

Blanco leštěná
AV57A1B1
45x90 / PEI 4
1 290 Kč/m²
51,17 €/m²



Ash naturale, R9
AVK2A2A
45x90 / PEI 4
1 090 Kč/m²
43,24 €/m²

Ash leštěná
AVK2A1A
45x90 / PEI 4
1 290 Kč/m²
51,17 €/m²



Pearl naturale, R9
AVK1A2A
45x90 / PEI 4
1 090 Kč/m²
43,24 €/m²

Pearl leštěná
AVK1A1A
45x90 / PEI 4
1 290 Kč/m²
51,17 €/m²



Gris naturale, R9
AV57D1A1
45x90 / PEI 4
1 090 Kč/m²
43,24 €/m²

Gris leštěná
AV57D1B1
45x90 / PEI 4
1 290 Kč/m²
51,17 €/m²

TechnoArt
A35

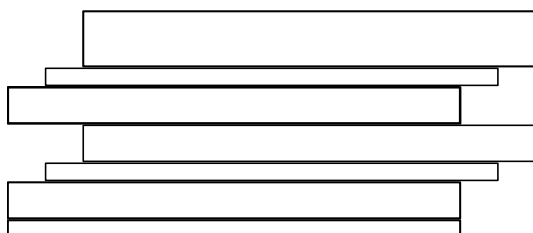

Mozaika Linea Sottile jednotypová
W1J2A
Pro více informací viz strana 122

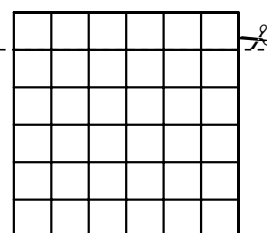

Mozaika Cubito dvoutypová
W1H4B
Pro více informací viz strana 121



Španělští výrobci většinou přicházejí s novinkami v designu mramoru. Je to logické. Tento materiál byl tradičně v jejich architektuře používán. Proto nás překvapilo, když jsme v tomto případě našli příjemnou žulu s jemnou kresbou, která je našemu regionu bližší a je také vhodnější jak pro moderní architekturu, tak i klasické interiéry. Formát tento materiál řadí do (vyšší) střední úrovně.

↓
☀️
☀️
☾
RET
DIGI
tisk
VAR
P
A45



Blanco naturale, R9
AV57A2A1
60x60 / PEI 4
1 090 Kč/m²
43,24 €/m²

Blanco leštěná
AV57A2B1
60x60 / PEI 4
1 290 Kč/m²
51,17 €/m²



Ash naturale, R9
AVK2B2A
60x60 / PEI 4
1 090 Kč/m²
43,24 €/m²

Ash leštěná
AVK2B1A
60x60 / PEI 4
1 290 Kč/m²
51,17 €/m²



Pearl naturale, R9
AVK1B2A
60x60 / PEI 4
1 090 Kč/m²
43,24 €/m²

Pearl leštěná
AVK1B1A
60x60 / PEI 4
1 290 Kč/m²
51,17 €/m²

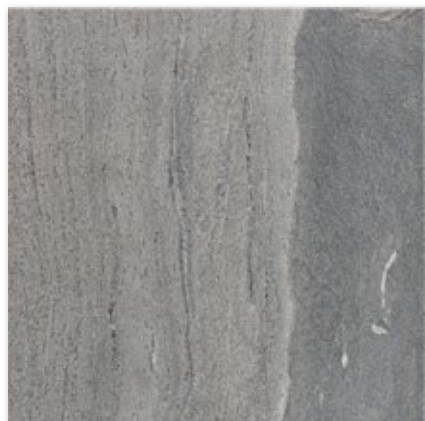

Gris naturale, R9
AV57D2A1
60x60 / PEI 4
1 090 Kč/m²
43,24 €/m²

Gris leštěná
AV57D2B1
60x60 / PEI 4
1 290 Kč/m²
51,17 €/m²

Naše výroba TechnoArt

A35

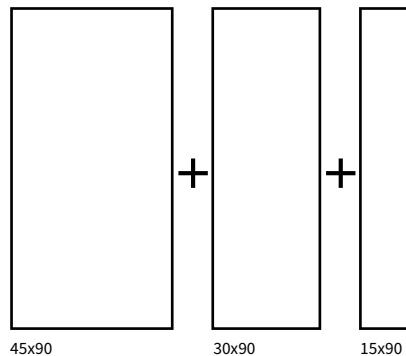

45x90

30x90

15x90

V jednom boxu najdete mix formátů a mix povrchů v poměru 1:1.

Multiformát M3 mix
W111A1
Pro více informací viz strana 122

A35



Sokl A s fazetou
W1E1

Pro více informací viz strana 121

Série Stonehall nabízí mnohem širší formátovou škálu (30x60, 60x120 a 90x90 cm). Rádi vám v případě zájmu zpracujeme kalkulaci.

položka	formát (cm)	tloušťka (mm)	MJ	MJ/box
dlažba	45x90	10,5	m ²	1,21
dlažba	60x60	9,5	m ²	1,44



Série Melt byla představena v roce 2020 a je vyráběna exkluzivně pro nás. Jedná se o slinutou glazovanou dlažbu s probarveným střepem v rektifikovaném provedení ve formátech 60x120 cm a 60x60 cm. Předností této série je vysoká variabilita designu v kategorii V4. Tato série má 10 rozdílných kreseb jemné žuly pro formát 60x120 cm. Pro pochopení a snad i zamilování se do tohoto materiálu jej musíte vidět v ploše na podlaze nebo ve vzorové kóji. Vybrat si tuto sérii jen z jedné dlaždice nelze. Na protější straně alespoň vidíte ukázkou pestré variability kresby.

↓
☼
☾
RET
R10
B
DIGI
tisk
VAR
P
A35

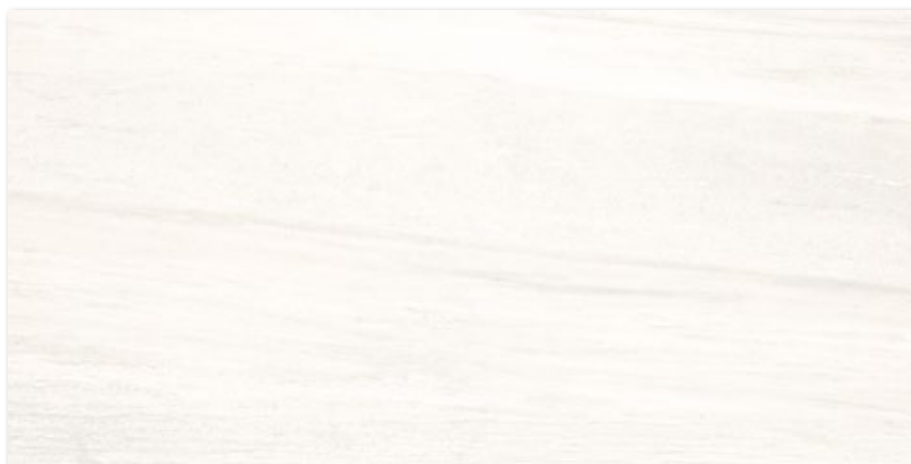

Ivory
A112B1A
60x120 / PEI 5
1 290 Kč/m² • 51,17 €/m²

Ivory
A112A1A
60x60 / PEI 5
899 Kč/m² • 35,66 €/m²

Naše výroba **TechnoArt**



A35



Sokl A s fazetou
W1E1
Pro více informací viz strana 121

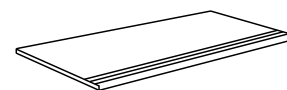

Schodovka
W1D3
Pro více informací viz strana 120



Greige
A111B1A
60x120 / PEI 4
1 290 Kč/m² • 51,17 €/m²

Greige
A111A1A
60x60 / PEI 4
899 Kč/m² • 35,66 €/m²



A35

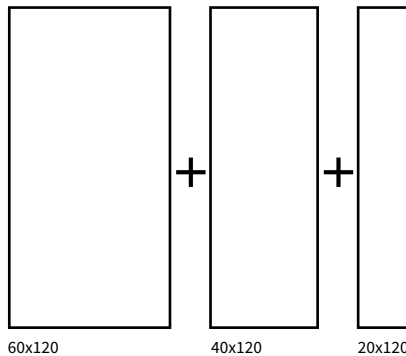

60x120 40x120 20x120

V jednom boxu najdete od každého formátu stejný počet kusů.

Multiformát M3
W11A
Pro více informací viz strana 122

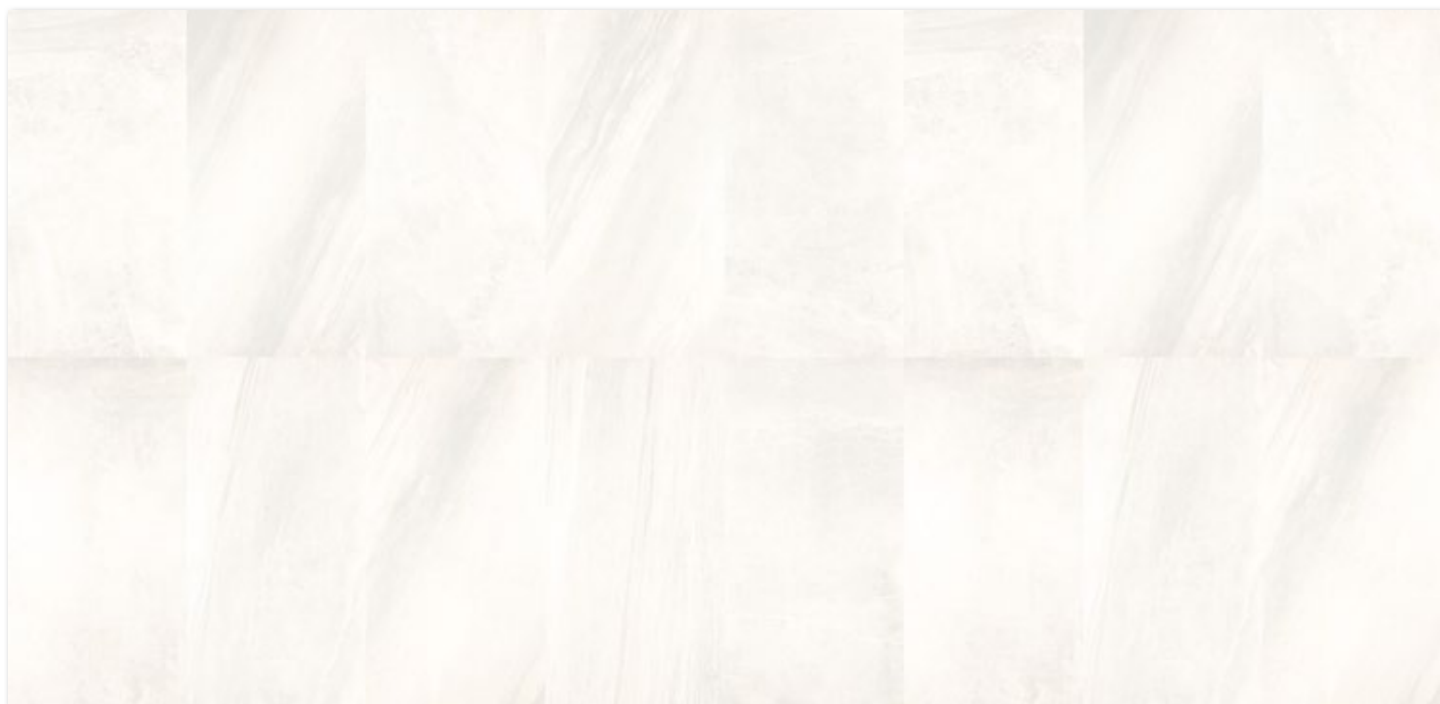

Melt Ivory 60x120 – ukázka možné skladby v ploše



Melt Greige 60x120 – ukázka možné skladby v ploše

Naše výroba TechnoArt



A35

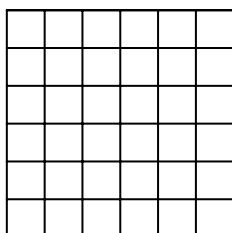

Mozaika Cubito dvoutypová
W1H4B
Pro více informací viz strana 121

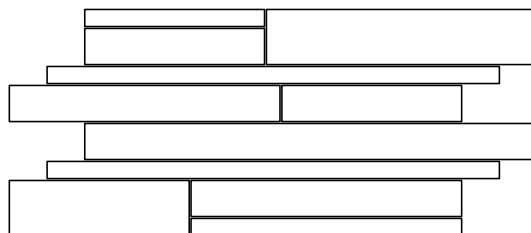

Mozaika Muro Z jednotypová
W1J4A
Pro více informací viz strana 122

položka	formát (cm)	tloušťka (mm)	MJ	MJ/box
dlažba	60x60	10	m ²	1,08
dlažba	60x120	10	m ²	1,44



Ceppo je dlažba v designu kamene. Předlohou této série byl italský kámen, který se vyznačuje velkými oblázky, lépe známý pod názvem Ceppo di Gré. Nabízíme vám jej ve 3 barevných designech a dekoru s nahodilou kombinací barev, který může být použit jako „koberec“. Pokud tuto dlažbu položíte na minimální spáry, docílíte tak velice celistvého dojmu jednolitě podlahy či stěny.



A45



Perla
AVA49A1A
60x60 / PEI 4
849 Kč/m²
33,68 €/m²

Perla
AVA49L1A
60x120 / PEI 4
949 Kč/m²
37,65 €/m²



Marengo
AVA60A1A
60x60 / PEI 4
849 Kč/m²
33,68 €/m²

Marengo
AVA60L1A
60x120 / PEI 4
949 Kč/m²
37,65 €/m²



Arena
AVA50A1A
60x60 / PEI 4
849 Kč/m²
33,68 €/m²

Arena
AVA50L1A
60x120 / PEI 4
949 Kč/m²
37,65 €/m²



Decor*
AVA67A1J
60x60 / PEI 4
1 090 Kč/m²
43,24 €/m²

Naše výroba **TechnoArt**



A35



Sokl A s fazetou
W1E1
Pro více informací viz strana 121

položka	formát (cm)	tloušťka (mm)	MJ	MJ/box
dlažba	60x60	9,5	m ²	1,44
dlažba	60x120	9	m ²	1,44

* Balení obsahuje nahodilý mix dekorů s různými barevnými kombinacemi.

Uvedené ceny jsou platné v okamžiku tisku.



Velice úspěšná série Industriale byla v letošním roce rozšířena o formát 120x120 cm v tloušťce 8,5 mm, díky které je manipulace s dlaždicemi snazší při zachování technických parametrů vhodných pro užití v privátních i veřejných prostorech. Další formáty, které tato série v designu imitace betonu nabízí, jsou 60x120, 80x80, 60x60, 30x60 cm v rektifikovaném provedení a 45x45 cm v nerektifikovaném provedení. Industriální charakter série zjemňují dva typy celoplošných dekorů pro obkládání větších ploch. Dlaždice mají hladký matný povrch s protiskluzností R10/B a série nabízí také rektifikované a nerektifikované obkládačky, které najdete na předchozích stranách tohoto katalogu.



Světle béžová
A1F4B3B3
60x60 / PEI 5
954 Kč/m²
37,83 €/m²

Světle béžová
A1F4B4B3
60x120 / PEI 5
1 408 Kč/m²
55,84 €/m²



Tmavě béžová
A1F4E3B3
60x60 / PEI 4
954 Kč/m²
37,83 €/m²

Tmavě béžová
A1F4E4B3
60x120 / PEI 4
1 408 Kč/m²
55,84 €/m²

Naše výroba **TechnoArt**



Sokl B zaleštěný
W1E2
Pro více informací viz strana 121



Schodovka
W1D3
Pro více informací viz strana 120

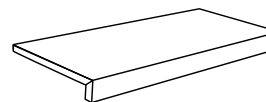

Schodový stupeň s hranou K1
W1K1
Pro více informací viz strana 118

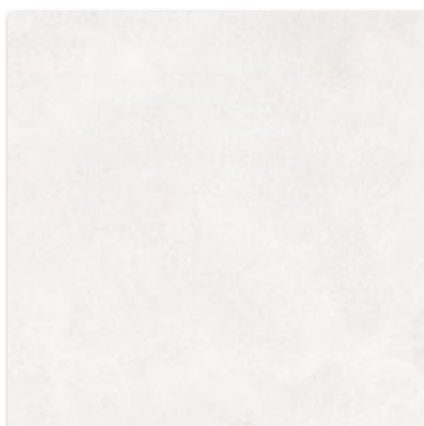

Bílošedá
A1F4G3B3
60x60 / PEI 5
954 Kč/m²
37,83 €/m²

Bílošedá
A1F4G4B3
60x120 / PEI 5
1 408 Kč/m²
55,84 €/m²



Šedá
A1F4D3B3
60x60 / PEI 4
954 Kč/m²
37,83 €/m²

Šedá
A1F4D4B3
60x120 / PEI 4
1 408 Kč/m²
55,84 €/m²

Tento materiál je možné dodat také ve formátu 120x120 cm s MOC 2 325 Kč/m² vč. DPH • 92,22 €/m² vč. DPH

položka	formát (cm)	tloušťka (mm)	MJ	MJ/box
dlažba	60x60	10	m ²	1,08
dlažba	60x120	10	m ²	1,44



Italský výrobce Ermes Aurelia využil design Pierre Bleue prezentovaný na straně 50 tohoto katalogu i pro formát 80x80 cm a musíme říct, že materiál je velmi povedený. Přírodní předloze neuvěřitelně věrný design belgického lávového kamene je díky technickým parametrům, jako například plně probarvenému střepu, velmi vhodný pro propojení interiéru s exteriérem, protože je nabízen jak v síle střepu 1 cm, která je vhodná pro podlahy obytných prostor, tak v síle 2 cm. Vysoká pevnost v ohybu umožňuje dvoucentimetrový materiál použít na balkonech na gumové podložky nebo u teras na terče, ale je možné ho použít i přímo na pokládku do čerstvého betonu nebo do písčitého lóže, na chodníky kolem rodinného domu či příjezdové cesty. Kvůli rozdílnému charakteru hran nedoporučujeme kombinaci formátu 80x80 cm s menšími formáty ze série v jedné ploše, pro tuto kombinaci výrobce nově zařadil nerektifikovaný formát 80,5x80,5 cm.

↓
☼
☾
RET
▶
R9
VAR
P
A40



Gris
A448C5A1
80,2x80,2
1 290 Kč/m² • 51,17 €/m²

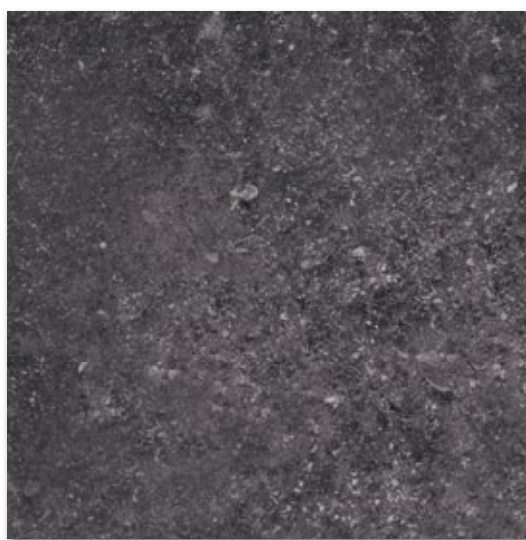

Noir
A448B5A1
80,2x80,2
1 290 Kč/m² • 51,17 €/m²

Naše výroba **TechnoArt**

↗
A35



Sokl A s fazetou
W1E1
Pro více informací viz strana 121



Schodovka
W1D3
Pro více informací viz strana 120

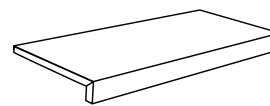

Schodový stupeň s hranou K1
W1K1
Pro více informací viz strana 118



Tento materiál je možné dodat také ve formátu 80x80 cm s tloušťkou střepu 2 cm s MOC 2 490 Kč/m² vč. DPH • 98,78 €/m² vč. DPH

položka	formát (cm)	tloušťka (mm)	MJ	MJ/box
dlažba	80,2x80,2	9	m ²	1,29



Série Soho nabízí velmi dobrý design betonu určený pro moderní architekturu, ale i pro historické objekty, který má v architektuře své opodstatnění. Díky tomuto úspěchu nabízí výrobce v sérii i formát 80x80 cm. Takto velké dlaždice dávají prostoru vysokou prestiž, působí celistvě, navíc mají i při tomto velkém rozměru velice dobrou cenu. V nabídce je taktéž formát 60,4x60,4 cm v síle střepe 2 cm, který vám nabízíme za 1 890 Kč/m² vč. DPH respektive za 74,98 €/m² vč. DPH.

- ↓
- ☼
- ☾
- RET
- ▶
- R9
- VAR
- P
- A40



Lime
A445C8A1
80,2x80,2
1 190 Kč/m² • 47,21 €/m²



Dust
A445D8A1
80,2x80,2
1 190 Kč/m² • 47,21 €/m²



Manhattan
A445A8A1
80,2x80,2
1 190 Kč/m² • 47,21 €/m²



Smoke
A445B8A1
80,2x80,2
1 190 Kč/m² • 47,21 €/m²

Tento materiál je možné dodat také ve formátu
30x60 cm s MOC **949 Kč/m² vč. DPH • 37,65 €/m² vč. DPH**
a 60x60 cm s MOC **1 090 Kč/m² vč. DPH • 43,24 €/m² vč. DPH**

Maloobchodní ceny vč. DPH.

položka	formát (cm)	tloušťka (mm)	MJ	MJ/box
dlažba	80,2x80,2	9	m ²	1,29



Moderní architektura „hýbe světem“, stavební boom a výstavba mnoha nových budov ovlivňuje výrobce, kteří každoročně představují nové výrobky pro moderní architekturu. Je čím dál složitější najít dlažbu pro rekonstrukci stylové chalupy, staré fary nebo dlažbu pro restauraci vybudovanou ve sklepení historické budovy. Právě série Artifact je jedním ze zástupců dlažeb v historizujícím stylu. Předlohou pro tuto sérii byla kamenná dlažba staré fary. Pro interiéry s moderními prvky doporučujeme pokládat dlažbu na standardní spáru. U interiéru, které mají působit více rustikálně, je u této dlažby vhodnější spára 4-5 mm.

- ↓
- ☼
- ☾
- RET
- ☐
- R10
- B
- DIGI tisk
- VAR
- P
- A40



Aged_White
A713A1A1
80x80 / PEI 4
1 590 Kč/m² • 63,07 €/m²



Worn_Sand
A713B1A1
80x80 / PEI 4
1 590 Kč/m² • 63,07 €/m²



Vintage_Taupe
A713D1A1
80x80 / PEI 4
1 590 Kč/m² • 63,07 €/m²

Naše výroba **TechnoArt**



A35



Sokl A s fazetou
W1E1
Pro více informací viz strana 121

položka	formát (cm)	tloušťka (mm)	MJ	MJ/box
dlažba	80x80	9	m ²	1,28



Výrobce Florim je prestižním italským výrobcem a druhým nejsilnějším výrobcem v Itálii. Díky tomu, že série Natural Stone byla odsouhlasena jako standard pro jeden z největších projektů na Slovensku, nám výrobce Florim poskytl na tuto sérii speciální projektovou cenu. Právě proto je i prodejní cena při tomto formátu a kvalitě výrobku výjimečná.

- ↓
- ☼
- ☾
- RET
- ☐
- R10
- B
- DIGI tisk
- VAR
- P
- A40



Fossil nat
A76C1A1
60x120 / PEI 4
1 590 Kč/m²
63,07 €/m²

Fossil nat
A76C3A1
60x60 / PEI 4
1 290 Kč/m²
51,17 €/m²



Mineral nat
A76D1A1
60x120 / PEI 3
1 590 Kč/m²
63,07 €/m²

Mineral nat
A76D3A1
60x60 / PEI 3
1 290 Kč/m²
51,17 €/m²



Coal nat
A76E1A1
60x120 / PEI 3
1 590 Kč/m²
63,07 €/m²

Coal nat
A76E3A1
60x60 / PEI 3
1 290 Kč/m²
51,17 €/m²

Naše výroba **TechnoArt**

- ↗
- A35



Sokl B zaleštěný
W1E2
Pro více informací viz strana 121

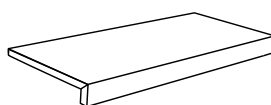

Schodový stupeň s hranou K1
W1K1
Pro více informací viz strana 118



Tento materiál je možné dodat také ve formátu 60x60 cm s tloušťkou střepru 2 cm s MOC **2 090 Kč/m² vč. DPH • 82,91 €/m² vč. DPH**

Maloobchodní ceny vč. DPH.

položka	formát (cm)	tloušťka (mm)	MJ	MJ/box
dlažba	60x120	9	m ²	1,44
dlažba	60x60	9	m ²	1,08



U obkladů a dlažeb si člověk dovede představit určitou cenovou úroveň podle rozměru výrobku. Samozřejmě musíte brát v úvahu technické parametry: zda je dlažba rektifikovaná, má plně probarvený střepek, kresba byla vytvořena digitálním tiskem, jaký má stupeň otěru, třídu čistitelnosti apod. Série Vintage Beton od španělského výrobce je nejlevnější námi nabízenou dlažbou v rozměru 60x120 cm.

- ↓
- ☀
- ☾
- RET
- R9
- C
- DIGIT tisk
- VAR
- P
- A45

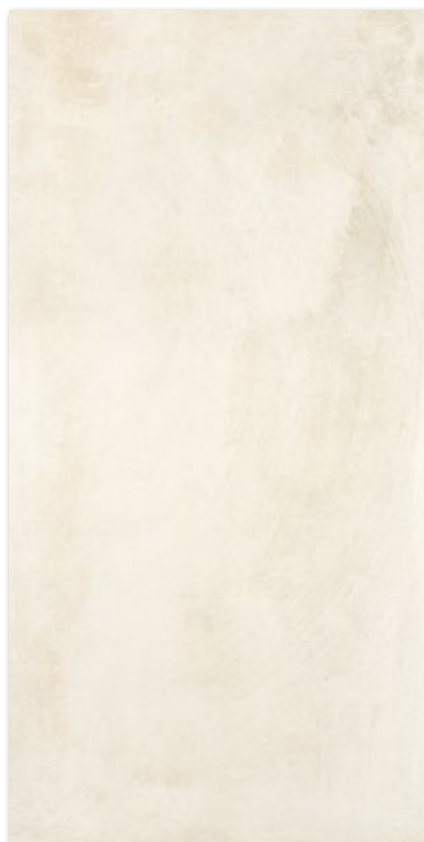

Arena
AVA33L1A2
60x120 / PEI 4
949 Kč/m² • 37,65 €/m²



Perla
AVA34L1A1
60x120 / PEI 4
949 Kč/m² • 37,65 €/m²



Gris
AVA35L1A1
60x120 / PEI 4
949 Kč/m² • 37,65 €/m²

Naše výroba TechnoArt



A35



Sokl A s fazetou
W1E1
Pro více informací viz strana 121



Schodovka
W1D3
Pro více informací viz strana 120



A35

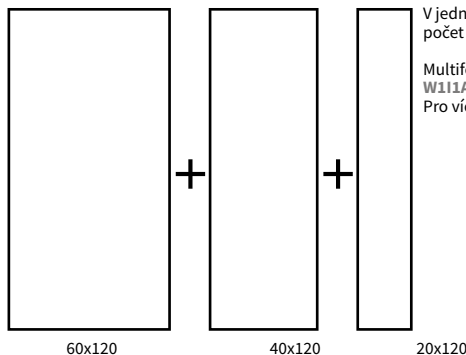

V jednom boxu najdete od každého formátu stejný počet kusů.

Multiformát M3
W111A
Pro více informací viz strana 122

položka	formát (cm)	tloušťka (mm)	MJ	MJ/box
dlažba	60x120	9	m ²	1,44

Uvedené ceny jsou platné v okamžiku tisku.



Série Cult v katalogu nevyzní. My jsme ji do sortimentu začlenili poté, co jsme ji viděli nejen na vzorkovně italského výrobce, ale i ve vstupní hale jejich administrativní budovy. Vypadá nádherně a je to jeden z nejhezčích betonů, který jsme doposud viděli. Kdo preferuje čtvercový formát, má k dispozici rozměr 81x81 za konkurenční cenu 949 Kč/m² vč. DPH (37,65 €/m² vč. DPH), která je pro slinutou rektifikovanou dlažbu s probarveným střepelem na trhu výjimečná.

↓
☀️
☾
RET
R10
B
Diger
tisk
VAR
P
A45



White AN2A4A1 60x60 / PEI 5 749 Kč/m ² 29,71 €/m ²	White AN2A5A1 60x120 / PEI 5 899 Kč/m ² 35,66 €/m ²	White AN2C2A1A 81x81 / PEI 5 949 Kč/m ² 37,65 €/m ²
--	---	---



Beige AN2C4A1 60x60 / PEI 4 749 Kč/m ² 29,71 €/m ²	Beige AN2C5A1 60x120 / PEI 4 899 Kč/m ² 35,66 €/m ²	Beige AN2B2A1 81x81 / PEI 4 949 Kč/m ² 37,65 €/m ²
--	---	--



Grey AN2B4A1 60x60 / PEI 4 749 Kč/m ² 29,71 €/m ²	Grey AN2B5A1 60x120 / PEI 4 899 Kč/m ² 35,66 €/m ²	Grey AN2A2A1 81x81 / PEI 4 949 Kč/m ² 37,65 €/m ²
---	--	---

Naše výroba TechnoArt

↗️
A35

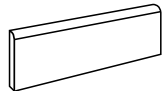

Sokl B zaleštěný
W1E2
Pro více informací viz strana 121

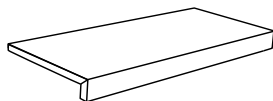

Schodový stupeň s hranou K1
W1K1
Pro více informací viz strana 118

⚙️
A35

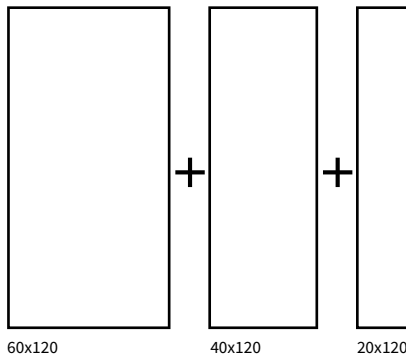

V jednom boxu najdete od každého formátu stejný počet kusů.

Multiformát M3
W111A
Pro více informací viz strana 122

Velice zajímavého efektu této série dosáhnete při kombinaci s dlaždicemi v designu tapetových dekorů série Wallpapers z černého katalogu Top Line.

Maloobchodní ceny vč. DPH.

položka	formát (cm)	tloušťka (mm)	MJ	MJ/box
dlažba	60x60	9,5	m ²	1,80
dlažba	60x120	9,5	m ²	1,44
dlažba	81x81	9,5	m ²	1,97



Série Extra je zástupcem designu betonu. Obdobných materiálů je na trhu poměrně hodně. Proč jsme tedy tuto sérii zaváděli? Její cena u daného typu dlažby (slinutá, rektifikovaná s probarveným střepem) ve formátu 60x120 cm je ojedinělá. Obdobné materiály v této ceně jsou nabízeny jen ve formátu 60x60 cm. Další zajímavosti série jsou dekory s patinovanou ošlapanou kresbou. Pro moderní prostory bychom doporučili pouze základní dlaždice a naopak u Vintage stylu je vhodné použít dekory. Dekor má tak jemnou kresbu, že je možné pokládat jej v různých prostorech celoplošně.

- ↓
- ☼
- ☾
- RET
- R10
- B
- DIGI tisk
- P
- A45



White
AO1A3A1
60x60 / PEI 5
749 Kč/m²
29,71 €/m²

White
AO1A1A1
60x120 / PEI 5
899 Kč/m²
35,66 €/m²



Beige
AO1C3A1
60x60 / PEI 4
749 Kč/m²
29,71 €/m²

Beige
AO1C1A1
60x120 / PEI 4
899 Kč/m²
35,66 €/m²



Fume
AO1E3A1
60x60 / PEI 4
749 Kč/m²
29,71 €/m²

Fume
AO1E1A1
60x120 / PEI 4
899 Kč/m²
35,66 €/m²

Naše výroba TechnoArt

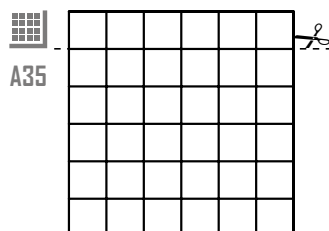

A35

Mozaika Cubito jednotypová
W1H4A
Pro více informací viz strana 121

A35



Sokl A s fazetou
W1E1
Pro více informací viz strana 121



Schodovka
W1D3
Pro více informací viz strana 120



Prořezávaný dekor F3 60x120 cm
W1G2F
Pro více informací viz strana 122

Sérii Extra jsme popisovali na předchozí straně a na této zobrazujeme i nový typ dekoru. Ten je ve formátu 30x60 cm, na obrázku je označen červeným rámečkem. V balení najdete dlaždice s různými typy kresby (až 21 různých dekorů). Je poměrně výrazný, a proto doporučujeme ověřit si vždy návrh pomocí vizualizace. Dekor je svým stylem univerzální a je možné jej používat i k jiným sériím.

↓
☀️
☾
RET
R10
B
DIGI
tisk
P
A45



Tappeto White
AO1B1A2
60x120 / PEI 5
1 490 Kč/m² • 59,11 €/m²



Tappeto Beige
AO1D1A2
60x120 / PEI 4
1 490 Kč/m² • 59,11 €/m²



Tappeto Fume
AO1F1A2
60x120 / PEI 4
1 490 Kč/m² • 59,11 €/m²

↓
☀️
☾
RET
R10
DIGI
tisk
VAR
P
A45



Formelle White *
AO1G2A2
30x60 / PEI 4
1 090 Kč/m² • 43,24 €/m²

* Balení obsahuje nahodilý mix designů.

položka	formát (cm)	tloušťka (mm)	MJ	MJ/box
dekor	30x60	9,5	m ²	1,26
dlažba	60x60	9,5	m ²	1,80
dlažba	60x120	9,5	m ²	1,44
dekor	60x120	9,5	m ²	1,44

MODERN



Designů betonové stěrky se na trhu v poslední době objevuje stále více, stávají se aktuálním trendem. Někdo může namítnout, proč takový design „imitovat“ dlaždicí. Nejzásadnější je životnost dlažby oproti stěrce. Její údržba je také velice snadná a díky jejím vlastnostem ji můžete použít bez problému i na podlahové plochy.

- ↓
- ☀
- ☾
- RET
- ☑
- R9
- B
- Direct
- tisk
- P
- A45



Platinum
AOS1C1A
60x60 / PEI 5
749 Kč/m²
29,71 €/m²

Platinum
AOS1A1A
60x120 / PEI 5
899 Kč/m²
35,66 €/m²



Silver
AOS3C1A
60x60 / PEI 4
749 Kč/m²
29,71 €/m²

Silver
AOS3A1A
60x120 / PEI 4
899 Kč/m²
35,66 €/m²



Caramel
AOS2C1A
60x60 / PEI 3
749 Kč/m²
29,71 €/m²

Caramel
AOS2A1A
60x120 / PEI 3
899 Kč/m²
35,66 €/m²

Naše výroba **TechnoArt**

- ↗
- A35



Sokl A s fazetou
W1E1
Pro více informací viz strana 121



Schodovka
W1D3
Pro více informací viz strana 120

MINIMAL



Série Minimal má velice realistický design v porovnání se sortimentem, který nabízí většina konkurenčních výrobců. Hloubka kresby vás může zmást, dlaždice je totiž hladká a velice dobře čistitelná. Italský výrobce doplňuje barevnou škálu i o v poslední době stále oblíbenější květinovou dekoraci za rozumnou cenu, která může zvýraznit výsledný efekt.

↓
☼
☾
RET
☐
R9
B
DIGI
tisk
P
A45



Titanium
AOS4C1A
60x60 / PEI 3
749 Kč/m²
29,71 €/m²

Titanium
AOS4A1A
60x120 / PEI 3
899 Kč/m²
35,66 €/m²

↓
☼
☾
RET
R9
DIGI
tisk
P
A45



Dekor Ombre *
AOS5A1B
60x120 / PEI 4
1 990 Kč/m²
78,94 €/m²



Dekor Multicolor *
AOS6A1B
60x120 / PEI 4
1 990 Kč/m²
78,94 €/m²

* Každý z dekorů má 4 různé vizuální podoby. V balení najdete vždy náhodný mix 2 dlaždic.

Maloobchodní ceny vč. DPH.

položka	formát (cm)	tloušťka (mm)	MJ	MJ/box
dlažba	60x60	9,5	m ²	1,80
dlažba	60x120	9,5	m ²	1,44
dekor	60x120	9,5	m ²	1,44



Série Travertino vychází z předlohy přírodního kamene a svým designem je předurčena pro realizace koupelen (stěna v leštěném provedení, podlaha v matném provedení). Slinutá rektifikovaná dlažba s probarveným střepem má velice dobré technické parametry a je možné ji používat na podlahy pro jakékoliv prostory s vyšším zatížením. Stupně otěru PEI 5 a PEI 4 umožňují poměrně široké využití (rodinné domy, restaurace, hotely, autosalony a další). Hluboká propracovaná kresba působí velice reálně a v některých případech má i odborník problém určit, zda se jedná o přírodní materiál nebo keramickou dlažbu. Je třeba dávat pozor na to, že dnes velmi komerční formát 60x120 cm zde platí pro matné provedení, ovšem leštěný povrch je deklarovaný v rozměru 59x118 cm. Myslete na tento detail při kombinaci obou povrchů v jednom prostoru z důvodu navazující spáry.

↓
☀️
☀️
☾
RET
DIGI
tisk
VAR
P
A45



TRAVERTINO MEMENTO
Naše výroba TechnoArt

Bianco
nat, R9
AN1A3B1
60x60 / PEI 5
749 Kč/m²
29,71 €/m²

Bianco
nat, R9
AN1A2B1
60x120 / PEI 5
899 Kč/m²
35,66 €/m²

Bianco
lucido
AN1A2A1
59x118 / PEI 5
1 790 Kč/m²
71,01 €/m²

Ambra
nat, R9
AN1B3B1
60x60 / PEI 4
749 Kč/m²
29,71 €/m²

Ambra
nat, R9
AN1B2B1
60x120 / PEI 4
899 Kč/m²
35,66 €/m²

Ambra
lucido
AN1B2A1
59x118 / PEI 4
1 790 Kč/m²
71,01 €/m²

Black
nat, R9
AN1C3B1
60x60 / PEI 2
899 Kč/m²
35,66 €/m²

Black
nat, R9
AN1C2B1
60x120 / PEI 2
1 090 Kč/m²
43,24 €/m²

Black
lucido
AN1C2A1
59x118 / PEI 2
1 790 Kč/m²
71,01 €/m²



Sokl A s fazetou
W1E1
Pro více informací viz strana 121

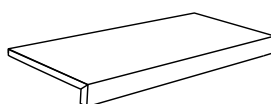

Schodový stupeň s hranou K1
W1K1
Pro více informací viz strana 118

položka	formát (cm)	tloušťka (mm)	MJ	MJ/box
dlažba	60x60	9,5	m ²	1,80
dlažba	59x118	9,5	m ²	1,39
dlažba	60x120	9,5	m ²	1,44

Série Roma v designu travertinu je zástupcem materiálů, které v přírodním provedení přinášejí mnoho problémů. Mramory a vápence jsou měkké, nasáklivé, nevhodné pro zatížené prostory, ale jsou krásné. Využijme tedy jejich krásu a dejme jim technické přednosti slinutých dlažeb, které můžete používat v jakýchkoliv zatížených prostorech. U obkladu koupelny můžeme použít lappované provedení, venkovní sokl rodinného domu zrealizujeme z matného provedení. Série najde své využití i na podlahu v prodejně nebo dokonce v okolí bazény, kde se používá chemie a je jedno, zda desinfikujete chlórem nebo mořskou solí, chemie by vždy vytvářela na přírodním materiálu „bílé mapy“. Série Roma zde žádný z těchto problémů mít nebude.

↓
☼
☾
LAP
RET
▶
DIGI
tisk
VAR
P
A35



Slonová kost naturale, R10, A
A1D7A1A1
60x60 / PEI 5
1 026 Kč/m² • 40,69 €/m²

Slonová kost lappato, R9
A1D7A1C1
60x60 / PEI 5
1 106 Kč/m² • 43,89 €/m²



Šedá naturale, R10, A
A1D7D1B1
60x60 / PEI 4
1 026 Kč/m² • 40,69 €/m²

Šedá lappato, R9
A1D7D1C1
60x60 / PEI 4
1 106 Kč/m² • 43,89 €/m²



Běžová naturale, R10, A
A1D7B1A1
60x60 / PEI 5
1 026 Kč/m² • 40,69 €/m²

Běžová lappato, R9
A1D7B1C1
60x60 / PEI 5
1 106 Kč/m² • 43,89 €/m²



Hnědošedá naturale, R10, A
A1D7C1B1
60x60 / PEI 5
1 026 Kč/m² • 40,69 €/m²

Hnědošedá lappato, R9
A1D7C1C1
60x60 / PEI 5
1 106 Kč/m² • 43,89 €/m²

Naše výroba **TechnoArt**

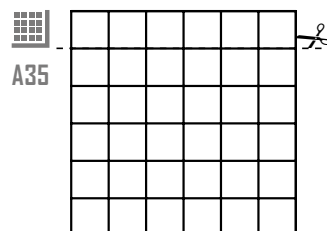

A35

Mozaika Cubito jednotypová
W1H4A
Pro více informací viz strana 121

↗
A35

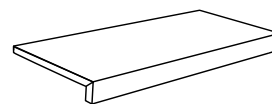

Schodový stupeň s hranou K1
W1K1
Pro více informací viz strana 118

V nabídce je také formát 60x120 cm
s MOC 1 408 Kč/m² vč. DPH • 55,84 €/m² vč. DPH za matný povrch
a 1 562 Kč/m² vč. DPH • 61,96 €/m² vč. DPH za povrch lappato.

Maloobchodní ceny vč. DPH.

položka	formát (cm)	tloušťka (mm)	MJ	MJ/box
dlažba	60x60	10	m ²	1,08



Kolekce Charme byla představena na boloňském veletrhu v roce 2022, kde nás hned zaujala svým šmrncovním, nevšedním designem na pomezí kamene a mramoru. Čtyři barvy nabízejí společnou kresbu v různých odstínech, barvy Invisible Grey a Illusion jakoby do této série ani nepatřily, opak je ale pravdou.

- ↓
- ☀
- ☾
- RET
- ▶
- R9
- DIGI tisk
- VAR
- P
- A45



Invisible Grey
ANX5B1A
60x60 / PEI 5
799 Kč/m²
31,70 €/m²

Invisible Grey
ANX5A1A
60x120 / PEI 5
899 Kč/m²
35,66 €/m²



Illusion
ANX6B1A
60x60 / PEI 4
949 Kč/m²
37,65 €/m²

Illusion
ANX6A1A
60x120 / PEI 4
1 090 Kč/m²
43,24 €/m²



Ivory
ANX4B1A
60x60 / PEI 4
799 Kč/m²
31,70 €/m²

Ivory
ANX4A1A
60x120 / PEI 4
899 Kč/m²
35,66 €/m²

Naše výroba **TechnoArt**

- ↗
- A35



Sokl A s fazetou
W1E1
Pro více informací viz strana 121

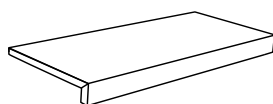

Schodový stupeň s hranou K1
W1K1
Pro více informací viz strana 118



Tato rozmanitá série nabízí výběr ze šesti různých barev a dvou formátů 60x60 a 60x120 cm. Povrch je hladký, příjemný na dotyk a snadno čistitelný. Vzhledem k faktu, že jsou dlaždice v matném provedení, což není u designu mramoru úplně běžné, nemusíte se bát použití ani doma i v případě, že máte domácí zvířata (jen pozor na barvu Black s PEI 2). Kresba dlažby je velice povedená, kvalita je „Made in Italy“ a ceny jsou v porovnání s konkurenčními produkty více nežli příznivé. Výborná volba!

↓
☼
☾
RET
☐
R9
DIGI
tisk
VAR
P
A45



Pearl
ANX1B1A
60x60 / PEI 5
799 Kč/m²
31,70 €/m²



Pearl
ANX1A1A
60x120 / PEI 5
899 Kč/m²
35,66 €/m²



Grey
ANX2B1A
60x60 / PEI 4
799 Kč/m²
31,70 €/m²



Grey
ANX2A1A
60x120 / PEI 4
899 Kč/m²
35,66 €/m²



Black
ANX3B1A
60x60 / PEI 2
949 Kč/m²
37,65 €/m²

Black
ANX3A1A
60x120 / PEI 2
1 090 Kč/m²
43,24 €/m²

položka	formát (cm)	tloušťka (mm)	MJ	MJ/box
dlažba	60x60	8	m ²	1,80
dlažba	60x120	9,5	m ²	1,44



Přírodní mramor Calacatta Statuario byl předlohou při tvorbě této série. Jedná se o nadčasový bílý mramor s jemnou šedou žílou. Je možné jej kombinovat podobně jako na vizualizaci se dřevem či betonem, anebo nechat koupelnu čistě jen v bílém mramorovém designu.

↓
☀️
☀️
🌙
RET
DIGI
tisk
VAR
P
A45



Porto nat, R9
AVA68A1A
60x60 / PEI 4
849 Kč/m² • 33,68 €/m²

Porto lesklá
AVA68A3A
60x60 / PEI 4
999 Kč/m² • 39,63 €/m²



Porto nat, R9
AVA68L1A
60x120 / PEI 4
949 Kč/m² • 37,65 €/m²

Porto lesklá
AVA68L3A
60x120 / PEI 4
999 Kč/m² • 39,63 €/m²

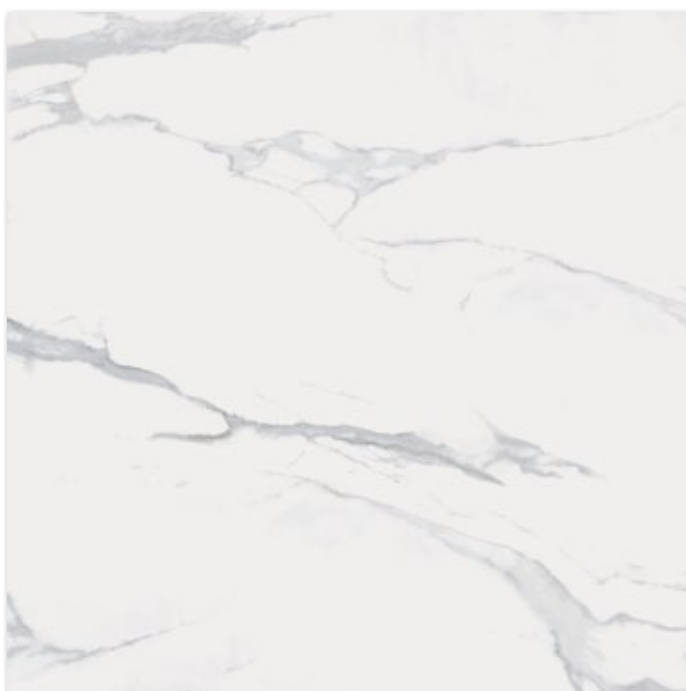

Porto nat, R9
AVA68S1A
90x90 / PEI 4
1 290 Kč/m² • 51,17 €/m²

Porto lesklá
AVA68S3A
90x90 / PEI 4
1 290 Kč/m² • 51,17 €/m²

Naše výroba TechnoArt

A35



Sokl A s fazetou
W1E1
Pro více informací viz strana 121



Schodovka
W1D3
Pro více informací viz strana 120

A35

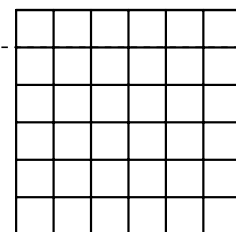

Mozaika Cubito jednotypová
W1H4A
Pro více informací viz strana 121

položka	formát (cm)	tloušťka (mm)	MJ	MJ/box
dlažba	60x60	9,5	m ²	1,44
dlažba	60x120	9	m ²	1,44
dlažba	90x90	10,5	m ²	1,62

Uvedené ceny jsou platné v okamžiku tisku.



Série Panda je věrnou kopií mramoru z Číny s názvem Panda Marble. Tento typ mramoru působí mnohem intenzivněji ve srovnání s ostatními typy, a to především díky svému bělostnému pozadí, skrze které prochází černá kresba v širších pásech, ale i jemných linkách. Jedná se tedy o výrazný černobílý mramor.

↓
☀️
☀️
☾
RET
DIGI
tisk
VAR
P
A45



Naše výroba **TechnoArt**

A35

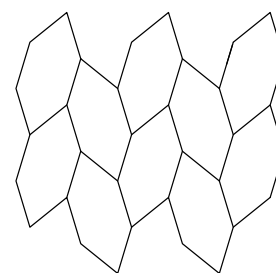

Mozaika Diamante
Pro více informací viz černý
katalog Top Line

Panda nat, R9
AVA57L1A
60x120 / PEI 3
1 090 Kč/m² • 43,24 €/m²

Panda lesklá
AVA57L3A
60x120 / PEI 3
1 190 Kč/m² • 47,21 €/m²

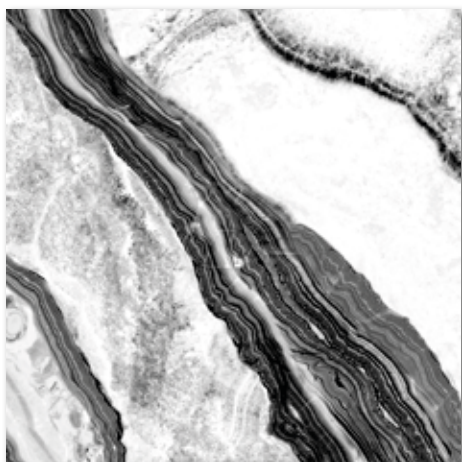

Panda nat, R9
AVA57A1A
60x60 / PEI 3
999 Kč/m² • 39,63 €/m²

Panda lesklá
AVA57A3A
60x60 / PEI 3
999 Kč/m² • 39,63 €/m²

Naše výroba **TechnoArt**

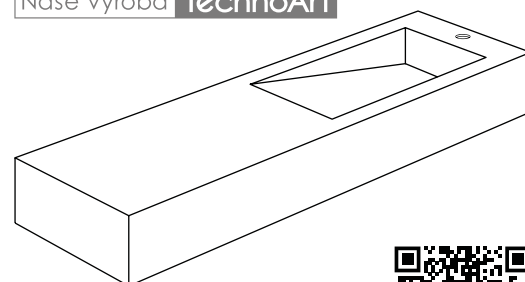

Umyvadlo Florence



položka	formát (cm)	tloušťka (mm)	MJ	MJ/box
dlažba	60x60	9,5	m ²	1,44
dlažba	60x120	9	m ²	1,44

Mnoho novinek z posledních let vycházelo z předlohy „neupraveného“ nebo kletovaného betonu. V moderní architektuře se čím dál více nechávají prostory v designu neupraveného, případně broušeného betonu. Na tento trend reagují i výrobci dlažeb a série Calce 1.0, která byla novinkou pro rok 2020, má předlohu přebroušeného betonu, kde se objevují různé struktury zrněk písku. Čistý, jednoduchý, moderní design v kombinaci s technickými parametry (slnutá, rektifikovaná, plně probarvená dlažba, stupeň protiskluzu R10) předurčuje tuto dlažbu pro jakýkoliv typ interiéru i exteriéru, který řešíte.

↓
☼
☾
RET
▶
R10
B
VAR
P
A35

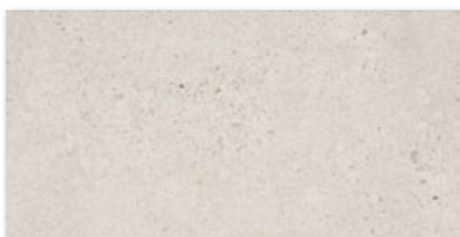

Slonová kost
A1F2A2A1
30x60
954 Kč/m²
37,83 €/m²

Slonová kost
A1F2A1A1
60x60
1 026 Kč/m²
40,69 €/m²



Běžová
A1F2B2A1
30x60
954 Kč/m²
37,83 €/m²

Běžová
A1F2B1A1
60x60
1 026 Kč/m²
40,69 €/m²

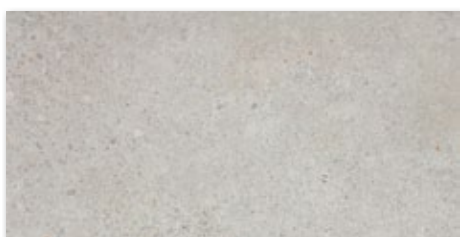

Světle šedá
A1F2C2A1
30x60
954 Kč/m²
37,83 €/m²

Světle šedá
A1F2C1A1
60x60
1 026 Kč/m²
40,69 €/m²

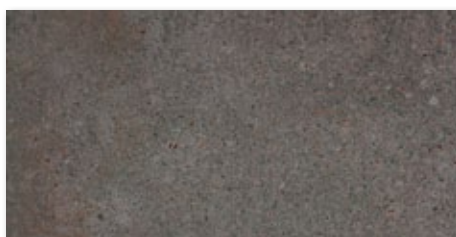

Černá
A1F2D2A1
30x60
954 Kč/m²
37,83 €/m²

Černá
A1F2D1A1
60x60
1 026 Kč/m²
40,69 €/m²

Naše výroba **TechnoArt**

↗
A35



Sokl A s fazetou
W1E1
Pro více informací viz strana 121



Schodovka
W1D3
Pro více informací viz strana 120

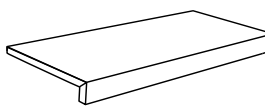

Schodový stupeň s hranou K1
W1K1
Pro více informací viz strana 118

položka	formát (cm)	tloušťka (mm)	MJ	MJ/box
dlažba	30x60/60x60	10	m ²	1,08

Uvedené ceny jsou platné v okamžiku tisku.

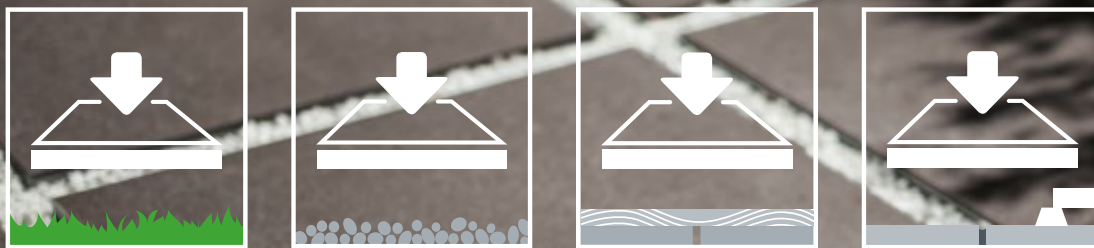

Dlažby v síle střepe 2 cm postupně nahrazují přírodní kámen a betonové dlažby s vysokou nasákovostí v projektech současných staveb. Design série Calce 2.0 je vhodný pro jakýkoliv moderní objekt. Vysoká pevnost v ohybu umožňuje tuto dlažbu použít na balkonech na gumové podložky nebo u teras v přízemním patře na terče, ale je možné ji využít přímo na pokládku do čerstvého betonu nebo do písčitého lože na chodníky kolem rodinného domu či příjezdové cesty.



A35 Běžová
A1F2E3A1
60x60
1 632 Kč/m²
64,74 €/m²



Světle šedá
A1F2F3A1
60x60
1 632 Kč/m²
64,74 €/m²



Černá
A1F2G3A1
60x60
1 632 Kč/m²
64,74 €/m²

Naše výroba **TechnoArt**



A35

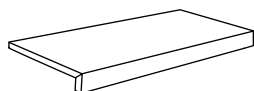

Schodový stupeň s hranou K1 pro 2 cm dlažbu
W1K4
Pro více informací viz strana 118

Bazénový program



A35

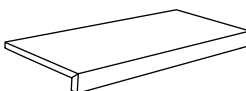

Bazénová tvarovka s hranou K1,
střep do 2 cm
W1K4
Pro více informací viz strana 118



Bazénová tvarovka se zaleštěnou
hranou T1-T7, střep do 2 cm
W1D6
Pro více informací viz strana 119

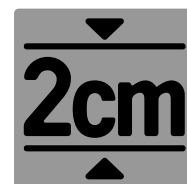

Nabídku terčů pro suchou pokládku najdete na str. 109 tohoto katalogu.

Maloobchodní ceny vč. DPH.

položka	formát (cm)	tloušťka (mm)	MJ	MJ/box
dlažba	60x60	20	m ²	0,72



Výrobce LaFutura v roce 2018 investoval 750 milionů korun do nových výrobních technologií. Díky tomu je dnes schopen vyrábět výrobky designově i technologicky srovnatelné s nejprestižnějšími italskými nebo španělskými výrobci. Série Cemento 1.0 má moderní design s nejlepšími technickými parametry.

- ↓
- ☀
- ☾
- RET
- ☐
- R10
- B
- Direct
- tisk
- VAR
- P
- A35



Bílá
A1C8J9A1
60x120 / PEI 5
1 408 Kč/m²
55,84 €/m²



Světle šedá
A1C8K9A1
60x120 / PEI 4
1 408 Kč/m²
55,84 €/m²

Světle šedá
A1C8C1A1
80x80 / PEI 4
1 106 Kč/m²
43,89 €/m²

Naše výroba TechnoArt

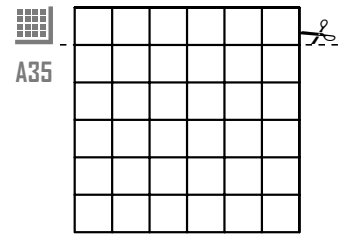

A35

Mozaika Cubito dvoutypová
W1H4B
Pro více informací viz strana 121

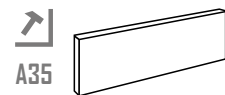

A35

Sokl A s fazetou
W1E1
Pro více informací viz strana 121



Schodovka
W1D3
Pro více informací viz strana 120



Nabízí plně probarvený slinutý střep, rektifikované provedení, širokou nabídku formátů od 30x60 cm po 60x120 cm a od roku 2022 dokonce i rektifikovanou a nerektifikovanou obkládačku ve formátu 30x60 cm. Tato série dokáže uspokojit každého klienta.

- ↓
- ☼
- ☾
- RET
- ▶
- R10
- B
- DIGI tisk
- VAR
- P
- A35



Naše výroba **TechnoArt**



A35

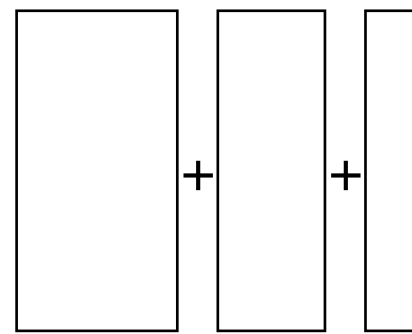

60x120 40x120 20x120

V jednom boxu najdete od každého formátu stejný počet kusů.

Multiformát M3
W111A
Pro více informací viz strana 122

Slonová kost
A1C8H9A1
60x120 / PEI 5
1 408 Kč/m²
55,84 €/m²

Slonová kost
A1C8F1A1
80x80 / PEI 5
1 106 Kč/m²
43,89 €/m²

Hnědošedá
A1C8I9A1
60x120 / PEI 4
1 408 Kč/m²
55,84 €/m²

Hnědošedá
A1C8E1A1
80x80 / PEI 4
1 106 Kč/m²
43,89 €/m²

Naše výroba **TechnoArt**

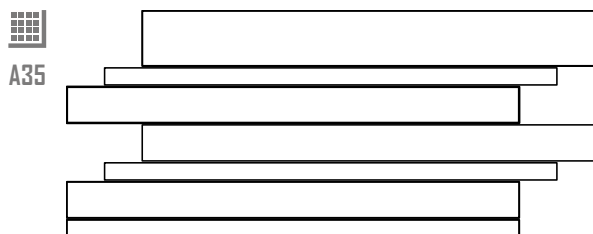

A35

Mozaika Linea Sottile dvoutypová
W1J2B
Pro více informací viz strana 122

položka	formát (cm)	tloušťka (mm)	MJ	MJ/box
dlažba	80x80	10	m ²	1,28
dlažba	60x120	10	m ²	1,44

Design betonu je v poslední době velice oblíbený. Najdete jej v mnoha typech staveb nejen ve stylu moderní architektury. Proč tedy uvádíme tuto novinku na trh? Propracovanost kresby díky digitálnímu tisku je neuvěřitelná.

- ↓
- ☀
- ☾
- RET
- ☐
- R9
- A
- DIGI tisk
- VAR
- P

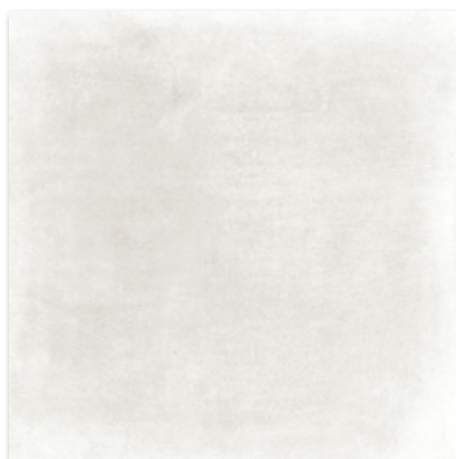

A35

Bílošedá
A1E5A2A1
60x120 / PEI 5
1 408 Kč/m²
55,84 €/m²

Bílošedá
A1E5G5A1
60x60 / PEI 5
954 Kč/m²
37,83 €/m²

Běžová
A1E5D2A1
60x120 / PEI 5
1 408 Kč/m²
55,84 €/m²

Běžová
A1E5H5A1
60x60 / PEI 5
954 Kč/m²
37,83 €/m²

Naše výroba **TechnoArt**

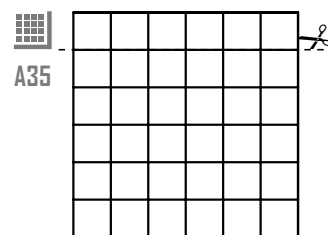

Mozaika Cubito dvoutypová
W1H4B
Pro více informací viz strana 121

A35



Sokl A s fazetou
W1E1
Pro více informací viz strana 121



Schodovka
W1D3
Pro více informací viz strana 120

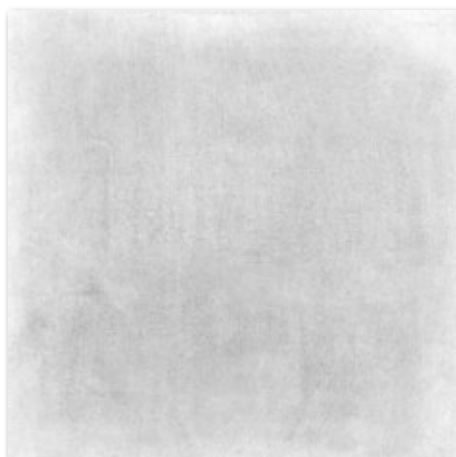

Šedá
A1E5B2A1
60x120 / PEI 5
1 408 Kč/m²
55,84 €/m²

Šedá
A1E5F5A1
60x60 / PEI 5
954 Kč/m²
37,83 €/m²

Tmavě šedá
A1E5C2A1
60x120 / PEI 4
1 408 Kč/m²
55,84 €/m²

Tmavě šedá
A1E5E5A1
60x60 / PEI 4
954 Kč/m²
37,83 €/m²

položka	formát (cm)	tloušťka (mm)	MJ	MJ/box
dlažba	60x60	10	m ²	1,08
dlažba	60x120	10	m ²	1,44

Uvedené ceny jsou platné v okamžiku tisku.



Dlažby v síle střepe 2 cm postupně nahrazují betonové dlažby v projektech současných staveb. Betonové dlažby mají nejen vysokou nasáka-
vost, ale i nižší pevnost v ohybu. Pro zachování stejného formátu (60x60 cm) bychom museli použít beton v síle 4 cm, ale u slinuté dlažby
nám stačí pouze 2 cm. Vysoká pevnost v ohybu umožňuje tuto dlažbu použít na balkonech na gumové podložky nebo u teras na terče, ale
je možné ji použít přímo na pokládku do čerstvého betonu nebo do písčného lóže na chodníky kolem rodinného domu či příjezdové cesty.

↓
☀️
☾
RET
📷
R11
B
VAR
P
A35



Běžová
A1F5C1A1
60x60 / PEI 5
1 632 Kč/m² • 64,74 €/m²

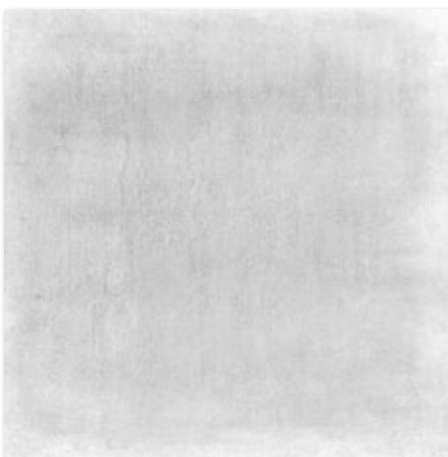

Sedá
A1F5A1A1
60x60 / PEI 5
1 632 Kč/m² • 64,74 €/m²

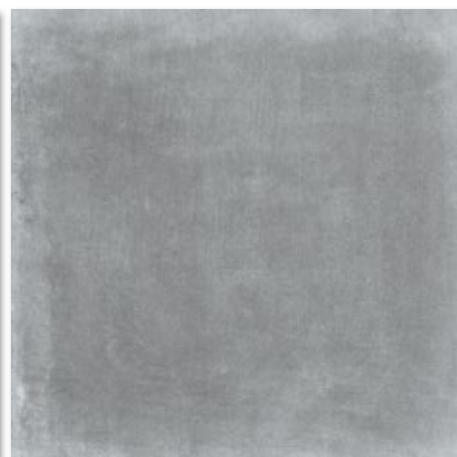

Tmavě šedá
A1F5B1A1
60x60 / PEI 4
1 632 Kč/m² • 64,74 €/m²

Naše výroba **TechnoArt**

Terasový program

↗️
A35

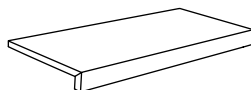

Schodový střepeň s hranou K1 pro 2 cm dlažbu
W1K4
Pro více informací viz strana 118

↗️
A35

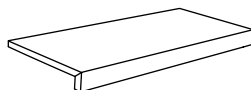

Terasová tvarovka s hranou K1,
střepeň do 2 cm
W1K4
Pro více informací viz strana 118



Terasová tvarovka se zaleštěnou
hranou T1-T7, střepeň do 2 cm
W1D6
Pro více informací viz strana 119

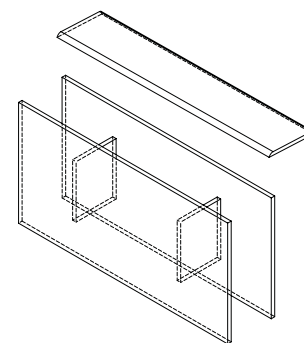

↗️
A35

Exteriérová tvarovka GRANDE průběžná,
60x120x27 cm
W1R1A1
Pro více informací viz strana 123

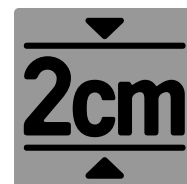

Nabídku terčů pro suchou pokládku najdete na str. 109
totoho katalogu.

položka	formát (cm)	tloušťka (mm)	MJ	MJ/box
dlažba	60x60	20	m ²	0,72



Série Stone je ucelená kolekce pro řešení interiérů a exteriérů. Stone Int v síle střepe 10 mm a protiskluzu R10 je vhodný pro interiér. Ve stejném designu je možné přejít do exteriéru (Stone Out), který má zesílený střepe 1,5 cm nebo dokonce 2 cm, pro použití na terče nebo přímou pokládku do betonu.

↓
❄️
☾
RET
✉️
R10
A
VAR
P
A35



Slonová kost
A1D5E1A1
60x60
954 Kč/m²
37,83 €/m²

Slonová kost
A1D5E2A1
30x60
799 Kč/m²
31,69 €/m²



Běžová
A1D5D1A1
60x60
954 Kč/m²
37,83 €/m²

Běžová
A1D5D2A1
30x60
799 Kč/m²
31,69 €/m²



Běžovošedá
A1D5A1A1
60x60
954 Kč/m²
37,83 €/m²

Běžovošedá
A1D5A2A1
30x60
799 Kč/m²
31,69 €/m²

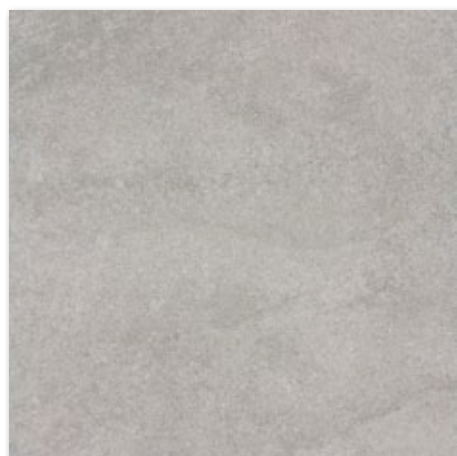

Šedá
A1D5B1A1
60x60
954 Kč/m²
37,83 €/m²

Šedá
A1D5B2A1
30x60
799 Kč/m²
31,69 €/m²

Naše výroba **TechnoArt**

↗️
A35



Sokl A s fazetou
W1E1
Pro více informací viz strana 121

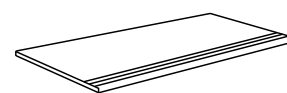

Schodovka
W1D3
Pro více informací viz strana 120

položka	formát (cm)	tloušťka (mm)	MJ	MJ/box
dlažba	30x60/60x60	10	m ²	1,08



Tyto typy dlažeb každý prezentuje jako materiál pro terasu. Jejich použití je však mnohonásobně širší. Jedná se o slinutou, plně mrazuvzdornou dlažbu se silou homogenního střepe 2 cm, který má pevnost v ohybu srovnatelnou s 5 cm žulou. Reliéfní povrch má protiskluz R11. Použití na terasy je tedy jasné, tady bychom doporučovali materiál podkládat u menších ploch na gumové podložky a u větších ploch, kde je výraznější spád, na stavitelné terče s kyvnou hlavou. Tím, že má materiál výrazně lepší technické parametry než přírodní kámen nebo betonové desky, je možné jej používat pro pokládku na nezpevněný podklad (šterkové nebo pískové lože), jako samostatné nášlapné kameny v zahradách. Materiál je možné pokládat přímo do betonu obdobně jako přírodní kámen, na chodníky v okolí domů, příjezdové cesty nebo průmyslové podlahy. Klasická pokládka do lepidla je samozřejmostí. V našem výrobním závodě TechnoArt jsme vám z těchto dlažeb schopni vyrobit ztracené bednění pro podezdívku plotu nebo i sloupy, různé parapety, záklopky na zidky a ploty, atd.

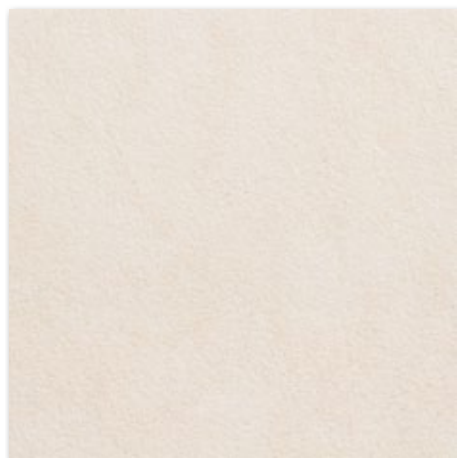

A35 Slonová kost
A1E3C1A1
60x60 / PEI 5
1 390 Kč/m² • 55,14 €/m²



Běžová
A1E3A1A1
60x60 / PEI 5
1 390 Kč/m² • 55,14 €/m²



Běžovošedá
A1E3B1A1
60x60 / PEI 4
1 390 Kč/m² • 55,14 €/m²



Šedá
A1E3D1A1
60x60 / PEI 5
1 390 Kč/m² • 55,14 €/m²

Naše výroba **TechnoArt**



A35

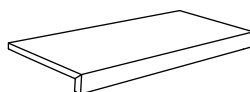

Schodový stupeň s hranou K1 pro 2 cm dlažbu W1K4
Pro více informací viz strana 118

Bazénový program



A35

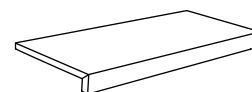

Bazénová tvarovka s hranou K1, střepe do 2 cm W1K4
Pro více informací viz strana 118

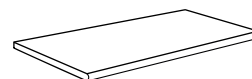

Bazénová tvarovka se zaleštěnou hranou T1-T7, střepe do 2 cm W1D6
Pro více informací viz strana 119

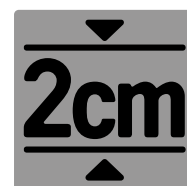

Nabídku terčů pro suchou pokládku najdete na str. 109 tohoto katalogu.

Maloobchodní ceny vč. DPH.

položka	formát (cm)	tloušťka (mm)	MJ	MJ/box
dlažba	60x60	20	m ²	0,72



Novinka roku 2020 českého výrobce RAKO – série Block, designově navázala na sérii Rock, ale i při zachování protiskluzu R10 má dobrou čistitelnost. Plně probarvený sliutý rektifikovaný střep je určen pro nejzatíženější prostory vašich projektů. Nejedná se o glazovanou dlažbu!

- ↓
- ☼
- ☾
- RET
- ▶
- R10
- B
- P
- A35

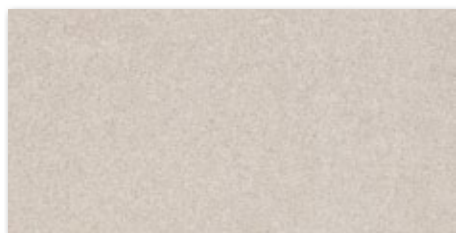

Béžová
A1F1E5A
30x60
954 Kč/m² • 37,83 €/m²

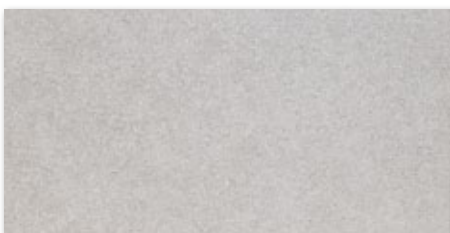

Světle šedá
A1F1D5A1
30x60
954 Kč/m² • 37,83 €/m²

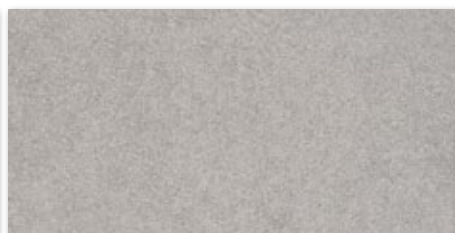

Šedá
A1F1C5A
30x60
954 Kč/m² • 37,83 €/m²



Tmavě šedá
A1F1B5A1
30x60
954 Kč/m² • 37,83 €/m²



Černá
A1F1A5A1
30x60
954 Kč/m² • 37,83 €/m²

Naše výroba **TechnoArt**

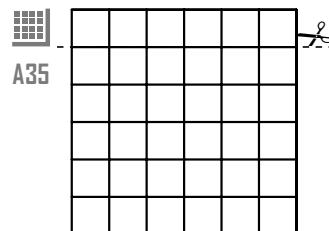

A35

Mozaika Cubito dvoutypová
W1H4B
Pro více informací viz strana 121

položka	formát (cm)	tloušťka (mm)	MJ	cena/MJ	MJ/box
dlažba naturale	30x60	10	m ²	954 Kč / 37,83 €	1,08
dlažba lappato	30x60	10	m ²	954 Kč / 37,83 €	1,08
dlažba naturale	60x60	10	m ²	954 Kč / 37,83 €	1,08
dlažba lappato	60x60	10	m ²	1 106 Kč / 43,89 €	1,08
dlažba naturale	40x80	10	m ²	1 106 Kč / 43,89 €	1,28
dlažba naturale	80x80	10	m ²	1 106 Kč / 43,89 €	1,28
dlažba naturale	60x120	10	m ²	1 408 Kč / 55,84 €	1,44

Uvedené ceny jsou platné v okamžiku tisku.



Série Graniti nabízí čtyři nejprodávanější barvy slinuté dlažby v designu „pepř a sůl“ – ve formátu 30x30 cm, v hladkém a reliéfním provedení. Materiál je vhodný pro všechny veřejné, vysoce zatížené prostory, kde je ze strany investora požadována nejnižší cena. V průběhu roku bude výrobek převeden na sílu střepe 8 mm při zachování všech technických vlastností.



Běžová naturale
A1P3A1A*/ A1P6D1A
30x30
449 Kč/m² • 17,81 €/m²

A30



Hnědá naturale
A1P5A1A*/ A1P5D1A
30x30
449 Kč/m² • 17,81 €/m²

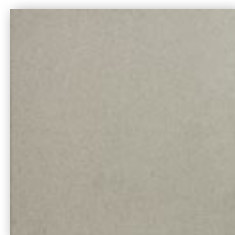

Šedá naturale
A1P4A1A*/ A1P7D1A
30x30
449 Kč/m² • 17,81 €/m²

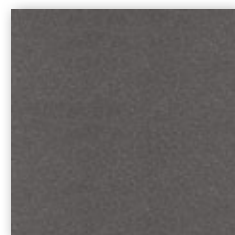

Černá naturale
A1P1A1A*/ A1P8D1A
30x30
449 Kč/m² • 17,81 €/m²

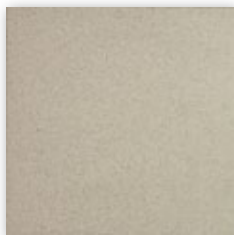

Běžová reliéf
A1P3A2A*/ A1P6D2A
30x30
449 Kč/m² • 17,81 €/m²

A30



Hnědá reliéf
A1P5A2A*/ A1P5D2A
30x30
449 Kč/m² • 17,81 €/m²



Šedá reliéf
A1P4A2A*/ A1P7D2A
30x30
449 Kč/m² • 17,81 €/m²

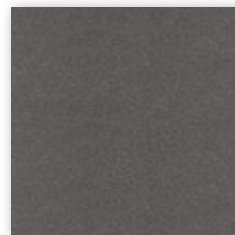

Černá reliéf
A1P1A2A*/ A1P8D2A
30x30
449 Kč/m² • 17,81 €/m²

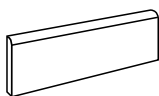

Sokl
A1P3A2A
A1P2B1C
A1P4B1C
A1P1B1C
8x30
104 Kč/ks
4,13 €/ks

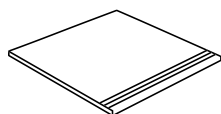

Schodovka
A1P3A1B
A1P2A1B
A1P4A1B
A1P1A1B
30x30
44 Kč/ks
1,75 €/ks

* Do vyprodání zásob.

Maloobchodní ceny vč. DPH.

položka	formát (cm)	tloušťka (mm)	MJ	MJ/box
dlažba	30x30	9*/8	m ²	1,09/1,27
schodovka	30x30	9*/8	ks	12/14
sokl	8x30	9*/8	ks	21/23



Ceresit CT 17

Penetrační nátěr pro ošetření savých podkladů

Ceresit CT 17 se používá pro penetraci všech savých podkladů v interiéru i exteriéru před lepením keramických obkladů a dlažeb či vyrovnávání podlah. Zvyšuje pevnost konstrukce, snižuje nasákavost a zvyšuje přídržnost dalších vrstev.

- ▶ **ORIENTAČNÍ SPOTŘEBA:** od 0,1 do 0,5 l/m² (dle nasákavosti podkladu)
- ▶ **DOBA SCHNUTÍ:** cca 2 hod.
- ▶ **BALENÍ:** 2 l, 5 l, 10 l plastový kanystr



HLOUBKOVÝ PENETRAČNÍ NÁTĚR

A35 Ceresit CT 17 2 l kanystr C4D1A1 295 Kč 11,64 €	Ceresit CT 17 5 l kanystr C4D1A2 617 Kč 23,64 €	Ceresit CT 17 10 l kanystr C4D1A3 1 101 Kč 41,22 €
---	--	---



Ceresit CN 94

Speciální penetrační nátěr pro ošetření savých i nesavých podkladů

Ceresit CN 94 se používá pro penetraci podkladů v interiéru i exteriéru před aplikací vyrovnávacích hmot, lepidel na obklady a dlažbu a hydroizolační vrstvy. Může být nanášen na plochy podlah i stěn, na podklady savé i nesavé. Zpevňuje povrch podkladu, omezuje jeho nasákavost a zvyšuje přídržnost dalších vrstev. Obzvláště vhodný pro kritické podklady v interiéru.

- ▶ **ORIENTAČNÍ SPOTŘEBA:** 30–120 g/m² (dle podkladu)
- ▶ **DOBA SCHNUTÍ:** cca 2–4 hod.
- ▶ **BALENÍ:** 1 l, 5 l, 10 l plastový kanystr



SPECIÁLNÍ PENETRAČNÍ NÁTĚR

A35 Ceresit CN 94 1 l kanystr C4D2A6 357 Kč 11,22 €	Ceresit CN 94 5 l kanystr C4D2A2 1 513 Kč 50,46 €	Ceresit CN 94 10 l kanystr C4D2A3 2 965 Kč
---	--	--



AKČNÍ CENA

Ceresit ZN

Vyrovnávací podlahová hmota k vyrovnání podlah v interiéru pro vrstvy 2–15 mm

Ceresit ZN je samorozlivná hmota k vyrovnání podlah v interiéru v rozsahu od 2 do 15 mm, na podkladech nezatížených trvalou vlhkostí. Pro vyrovnávání podlah z betonu, cementových potěrů (i potěry s podlahovým vytápěním) a anhydritu, pod podlahy z keramiky a ostatní krytiny, jako např.: koberce, plovoucí podlahy, PVC apod. Zpracování je možné pouze v interiéru. Není určena jako samonosná pochozí vrstva. Je vhodná pod kolečkové židle.

- ▶ **ORIENTAČNÍ SPOTŘEBA:** 1,5 kg/m² na každý 1 mm tl. vrstvy
- ▶ **POCHOZÍ:** po 4–6 hod.
- ▶ **BALENÍ:** 25 kg pytel



SAMONIVELAČNÍ HMOTA

A20	Ceresit ZN 25 kg pytel C4D11A4 389 Kč
------------	---



Ceresit CN 76

Samonivelační hmota pro vrstvy 6–10 mm a vyrovnávací hmota pro silně zatížené podlahy v rozsahu 6–50 mm

Ceresit CN 76 je samonivelační a vyrovnávací cementová hmota na vyrovnání velmi zatížených podlah v rozsahu od 6 do 50 mm v interiéru. Může být použita ve výrobních halách, skladech, dílnách, garážích, nákladových rampách apod. Pro vyrovnání podlah z betonu, jako ukončovací podlahová vrstva nebo pod podlahové krytiny.

- ▶ **ORIENTAČNÍ SPOTŘEBA:** 2 kg/m² na každý 1 mm tl. vrstvy
- ▶ **POCHOZÍ:** po cca 3 hod.
- ▶ **BALENÍ:** 25 kg pytel



SAMONIVELAČNÍ A VYROVNÁVACÍ HMOTA

A35	Ceresit CN 76 25 kg pytel C4D4A4 1 150 Kč 37,98 €
------------	--



Ceresit CN 83

Cementová hmota pro vyrovnání silně zatížených podlah a opravy betonu v interiéru i exteriéru v rozsahu 5–30 mm

Ceresit CN 83 je rychletvrdnoucí hmota pro vyrovnání silně zatížených podlah v rozsahu od 5 do 30 mm ve výrobních halách, skladech, dílnách apod. Díky své hutné konzistenci umožňuje vytvoření spádu. Pro použití v interiéru i exteriéru. Může být použita k vyrovnání podlah z betonu, jako ukončovací podlahová vrstva nebo vrstva pod podlahy z keramiky.

- ▶ **ORIENTAČNÍ SPOTŘEBA:** 2 kg/m² na každý 1 mm tl. vrstvy
- ▶ **POCHOZÍ:** po cca 5 hod.
- ▶ **BALENÍ:** 25 kg pytel



RYCHLETVRDNOUCÍ VYROVNÁVACÍ HMOTA

A35	Ceresit CN 83 25 kg pytel C4D5A4 684 Kč 27,42 €
------------	--



Ceresit CL 50

Dvojsložková hydroizolace pod keramické obklady a dlažbu v interiéru a exteriéru

Ceresit CL 50 je určena k utěsnění podkladu proti vodě a vlhkosti před lepením obkladů a dlažby z keramiky a přírodního kamene v interiéru i exteriéru. Ceresit CL 50 je doporučena pro oblasti trvale či občasně namáhané vlhkostí, jako jsou bazény, terasy, balkony, veřejné sprchy, toalety či velkokapacitní kuchyně a prostory s odtokovými prvky v podlaže.

- ▶ **ORIENTAČNÍ SPOTŘEBA:** 2,3 kg/m² (dvě vrstvy)
- ▶ **LEPENÍ OBKLADŮ:** po cca 5 hod. po aplikaci poslední vrstvy
- ▶ **BALENÍ:** 12,5 kg kbelíků (obsahuje dvě složky)



A35 Ceresit CL 50
12,5 kg kbelíků plast
C4E1A3
2 208 Kč
88,02 €

DVOJSLOŽKOVÁ HYDROIZOLACE PRO UTĚSNĚNÍ V INTERIÉRU I EXTERIÉRU



Ceresit CL 51

Jednosložková hydroizolace pod keramické obklady a dlažbu v interiéru

Ceresit CL 51 je určena k povrchovému bežešvému utěsnění podkladu před lepením obkladů a dlažeb keramických, slinutých (nenasákavých) a z kameniny v interiéru na místech zatížených vlhkostí, jako jsou koupelny, kuchyně, toalety, sprchy či prádelny. Splňuje nároky pro izolace lehkého typu.

- ▶ **ORIENTAČNÍ SPOTŘEBA:** 1,1 kg/m² (dvě vrstvy)
- ▶ **LEPENÍ OBKLADŮ:** po cca 4 hod. od aplikace 2. vrstvy
- ▶ **BALENÍ:** 2 kg, 5 kg, 15 kg kbelíků



A35	Ceresit CL 51 2 kg kbelíků plast C4E2A1 465 Kč 17,70 €	Ceresit CL 51 5 kg kbelíků plast C4E2A2 920 Kč 38,52 €	Ceresit CL 51 15 kg kbelíků plast C4E2A4 2 632 Kč 103,86 €
------------	--	--	--

JEDNOSLOŽKOVÁ HYDROIZOLACE PRO UTĚSNĚNÍ PODKLADŮ V INTERIÉRU



Ceresit CR 166

Dvojsložková elastická těsnicí hmota pro utěsnění staveb proti vodě v interiéru i exteriéru

Ceresit CR 166 je malta pro utěsnění minerálních podkladů neobsahujících soli proti vlhkosti a vodě. Pro použití v interiéru i exteriéru, na podklady kritické i stálé. Vhodná pro utěsnění balkonů, teras, mokřích prostor, základového zdiva, nádrží na vodu v čistírnách odpadních vod, septiků, vnitřků bazénů a nádrží na vodu (i pitnou) o hloubce do 50 m. Odolává náporu vlhkosti z negativní strany.

- ▶ **ORIENTAČNÍ SPOTŘEBA:** 3,5 kg/m² při minimální tloušťce 2 mm
- ▶ **POCHOZÍ:** po 3 dnech
- ▶ **BALENÍ:** Složka A: 24 kg pytel, Složka B: 8 l plastový kanistr



A35 Ceresit CR 166
24 kg pytel a 8 l kanistr
C4F3A4
4 608 Kč
151,20 €

ELASTICKÁ TĚSNICÍ MALTA



Ceresit CL 82 UltraTape

Pro vysoce odolné, vodotěsné a elastické překlenutí dilatačních a spojovacích spár pod keramickými obklady

Ceresit CL 82 UltraTape je izolační pás pro vysoce odolné, vodotěsné a elastické přemostění dilatačních a přechodových spár pod keramické obklady a dlažby ve spojení s hydroizolacemi a těsnicími maltami. Izolační pás disponuje speciálním pryžovým páskem zabraňujícím tříbodovému zatížení. Použití pro zvýšená zatížení, pro podlahy i stěny v interiéru i exteriéru, jako např. koupelny, sprchy, balkony, terasy, bazény.

- ▶ **ŠÍŘE PÁSU:** 120 mm
- ▶ **BALENÍ:** 10 m role



A35 Ceresit CL 82
UltraTape
10 m
C4F1A1
1 440 Kč
53,28 €

PROFI IZOLAČNÍ PÁS



Ceresit CL 152 a CL 252

Pro vodotěsné a elastické překlenutí dilatačních a spojovacích spár pod keramickými obklady a dlažbami

Ceresit CL 152 a CL 252 jsou izolační pásy pro vodotěsné přemostění dilatačních a přechodových spár ve spojení s hydroizolacemi a těsnicími maltami pod keramické obklady a dlažby. Vyztužují těsnicí vrstvy a ve spojení s nimi dokonale utěsňují podklad. Použití pro podlahy i stěny - CL 252 v interiéru, CL 152 v interiéru i exteriéru.

- ▶ **ŠÍŘE PÁSU:** CL 152: 120 mm; CL 252: 100 mm
- ▶ **BALENÍ:** CL 152: 10 m, 50 m role; CL 252: 20 m, 50 m role



A35	Ceresit CL 152 10 m C4F2A1 992 Kč 38,10 €	Ceresit CL 152 50 m C4F2A2 4 417 Kč 142,26 €	Ceresit CL 252 20 m C4F4A3 823 Kč 30,30 €	Ceresit CL 252 50 m C4F4A2 1 876 Kč 66,42 €
------------	---	--	---	---

IZOLAČNÍ PÁS



**AKČNÍ
CENA**

Ceresit ZK

Pro lepení keramických obkladů a dlažby na stabilních podkladech v interiéru

Ceresit ZK je tenkovrstvé lepidlo třídy C1T pro lepení obkladů a dlažby z keramiky na stabilních a stálých podkladech v interiéru.

- ▶ **ORIENTAČNÍ SPOTŘEBA:** 3,4 kg/m² pro obklad do 25 cm
- ▶ **SPÁROVÁNÍ:** po cca 48 hod.
- ▶ **BALENÍ:** 25 kg pytel

LEPENÍ NA STABILNÍCH PODKLADECH V INTERIÉRU



A20 Ceresit ZK
25 kg pytel
C4GAA2
169 Kč
10,50 €

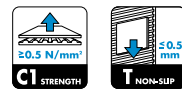

Ceresit CM 11 Plus „CERAMIC & GRES“

Pro lepení keramických obkladů a dlažeb s nízkou nasákavostí na stabilních podkladech v interiéru

Ceresit CM 11 Plus je tenkovrstvé lepidlo třídy C1T pro lepení obkladů a gresové dlažby s délkou jedné strany maximálně 60 cm a celkovou plochou do 0,25 m² na stabilních podkladech. Vhodné spíše pro interiéru, případně exteriéru nevystavovanému nepříznivým podmínkám. Na vodorovné i svislé plochy, na cementové a vápeno-cementové omítky, cementové potěry, beton, v interiéru na anhydrit a podklady ze sádry.

- ▶ **ORIENTAČNÍ SPOTŘEBA:** 3,4 kg/m² pro obklad do 25 cm
- ▶ **SPÁROVÁNÍ:** po cca 24 hod.
- ▶ **BALENÍ:** 25 kg pytel

LEPENÍ NA STABILNÍCH PODKLADECH V INTERIÉRU



A35 Ceresit CM 11 Plus „Ceramic & Gres“
25 kg pytel
C4G11A2
357 Kč
11,64 €

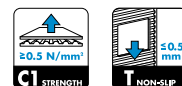

**AKČNÍ
CENA**

Ceresit ZX

Pro lepení obkladů a dlažeb s nízkou nasákavostí na kritických podkladech v interiéru

Ceresit ZX je zlepšené lepidlo třídy C2TE pro lepení obkladů a dlažeb na stabilních i kritických podkladech. Pro interiéru i exteriéru. Může být použito i k lepení nenasákavé (slinuté) dlažby).

- ▶ **ORIENTAČNÍ SPOTŘEBA:** 2,6 kg/m² pro obklad do 25 cm
- ▶ **SPÁROVÁNÍ:** po cca 48 hod.
- ▶ **BALENÍ:** 25 kg pytel

LEPENÍ NA KRITICKÝCH PODKLADECH V INTERIÉRU, PODLAHOVÉ VYTÁPĚNÍ



A20 Ceresit ZX
25 kg pytel
C4GBA2
289 Kč



Ceresit CM 14 „UNIVERSAL“

Pro lepení obkladů a dlažeb s nízkou nasákavostí na kritických podkladech v exteriéru

Ceresit CM 14 Universal je zlepšené lepidlo s obsahem vláken třídy C2TE se zvýšenou přílností pro lepení obkladů a dlažeb z keramiky, vč. těch s nízkou nasákavostí. Pro stabilní i kritické podklady v interiéru i exteriéru, zejména na balkónech a lodžích.

- ▶ **ORIENTAČNÍ SPOTŘEBA:** 2,6 kg/m² pro obklad do 25 cm
- ▶ **SPÁROVÁNÍ:** po cca 24 hod.
- ▶ **BALENÍ:** 25 kg pytel

LEPENÍ NA KRITICKÝCH PODKLADECH V EXTERIÉRU, PODLAHOVÉ VYTÁPĚNÍ



A35 Ceresit CM 14 „Universal“
25 kg pytel
C4GEC2
490 Kč
18,24 €

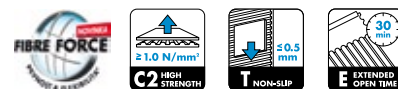

**AKČNÍ
CENA**

Ceresit ZF

Pro lepení na kritických podkladech v interiéru i exteriéru

Ceresit ZF je flexibilní lepidlo třídy C2TE S1 pro lepení obkladů a dlažeb z keramiky na stabilních i kritických podkladech v interiéru i exteriéru. Vhodné na podlahy s podlahovým vytápěním, ideální na balkóny, terasy a schodiště. Díky vysoké přídržnosti umožňuje na kritických podkladech i lepení nenasákavých (slinutých) dlažeb.

- ▶ **ORIENTAČNÍ SPOTŘEBA:** 2,6 kg/m² pro obklad do 25 cm
- ▶ **SPÁROVÁNÍ:** po cca 24 hod.
- ▶ **BALENÍ:** 25 kg pytel

LEPENÍ NA KRITICKÝCH PODKLADECH V EXTERIÉRU, BALKÓNY, TERASY, PODLAHOVÉ VYTÁPĚNÍ



A20 Ceresit ZF
25 kg pytel
C4G15A2
369 Kč

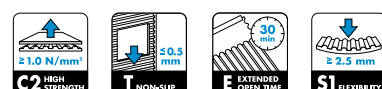



Ceresit CM 16 „PRO FLEXIBLE“

Pro lepení na kritických podkladech v interiéru i exteriéru

Ceresit CM 16 je flexibilní lepidlo s obsahem vláken třídy C2TE S1 pro lepení obkladů a dlažeb z keramiky na stabilních i kritických podkladech v interiéru i exteriéru. Vhodné na podlahy s podlahovým vytápěním, ideální na balkóny, terasy a schodiště. Díky vysoké přídržnosti umožňuje na kritických podkladech v interiéru i lepení nenásávkových (slinutých) dlažeb.

- ▶ **ORIENTAČNÍ SPOTŘEBA:** 2,6 kg/m² pro obklad do 25 cm
- ▶ **SPÁROVÁNÍ:** po cca 24 hod.
- ▶ **BALENÍ:** 25 kg pytel

LEPENÍ NA KRITICKÝCH PODKLADECH V EXTERIÉRU, BALKÓNY, TERASY, PODLAHOVÉ VYTÁPĚNÍ

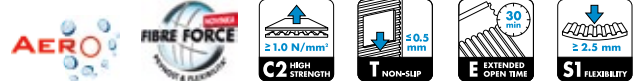

A35 Ceresit CM 16 „Flexible“
25 kg pytel
C4G4A2
611 Kč
21,84 €



Ceresit CM 17 „PRO FLEX NO LIMIT“

Pro náročné lepení na kritických podkladech v interiéru i exteriéru

Ceresit CM 17 je flexibilní lepidlo s obsahem vláken třídy C2TE S1 pro lepení všech druhů obkladů a dlažeb, vč. velkoformátových. Pro stabilní i kritické podklady v interiéru i exteriéru. Vhodné na podlahy s podlahovým vytápěním, balkóny, terasy či bazény.

- ▶ **ORIENTAČNÍ SPOTŘEBA:** 2,7 kg/m² pro obklad do 25 cm
- ▶ **SPÁROVÁNÍ:** po cca 24 hod.
- ▶ **BALENÍ:** 5 a 25 kg pytel

NÁROČNÉ LEPENÍ NA KRITICKÝCH PODKLADECH, BAZÉNY, VODNÍ NÁDRŽE, BALKÓNY, TERASY, PODLAHOVÉ VYTÁPĚNÍ



A35 Ceresit CM 17 „Super Flexible“
5 kg pytel
C4G5A1
345 Kč
10,98 €

Ceresit CM 17 „Super Flexible“
25 kg pytel
C4G5A2
962 Kč
33,12 €



Ceresit CM 22 „MEGA FORMAT FLEXIBLE“

Pro lepení velkoformátových obkladů a dlažeb, vyrovnání až do vrstvy 20 mm

Ceresit CM 22 je flexibilní lepidlo s obsahem vláken třídy C2TE S1 pro lepení velkoformátové, i slinuté dlažby s plochou více jak 1m² na stabilních i kritických podkladech. Je určeno pro použití v interiéru i exteriéru. Díky variabilní konzistenci umožňuje vyrovnání podkladu při lepení až do 20 mm. Pro lepení na podlahách se zvýšeným zatížením, jako např. s podlahovým vytápěním, schodištích, halách, balkónech, terasách, bazénech, schodištích i halách.

- ▶ **ORIENTAČNÍ SPOTŘEBA:** 2,7 kg/m² pro obklad do 30 cm
- ▶ **SPÁROVÁNÍ:** po cca 24 hod.
- ▶ **BALENÍ:** 25 kg pytel

LEPENÍ VELKÝCH FORMÁTŮ, BAZÉNY, ZÁSOBNÍKY VODY, BALKÓNY, TERASY, PODLAHOVÉ VYTÁPĚNÍ



A35 Ceresit CM 22 „Mega Format Flexible“
25 kg pytel
C4G6A2
962 Kč
33,42 €



Ceresit CM 14 „WHITE NATURAL STONES – UNIVERSAL“

Pro lepení mramoru, skla a mozaiky

Ceresit CM 14 WHITE je bílé lepidlo určené k lepení mramoru, žuly, pískovce, travertinu, slepence, světle zbarveného vápence a jiných hrubozrnných, barevně stálých kamenných obkladů. Je také vhodné pro lepení keramických a gresových obkladů, glazovaných keramických obkladů a terakoty, stejně tak i všech typů mozaiky, včetně skla a keramiky.

- ▶ **ORIENTAČNÍ SPOTŘEBA:** 3,5 kg/m² pro obklad do 25 cm
- ▶ **SPÁROVÁNÍ:** po cca 24 hod.
- ▶ **BALENÍ:** 25 kg pytel

LEPENÍ MRAMORU, ŽULY, PÍSKOVCE, TRAVERTINU, MOZAIKY, SKLA A KERAMIKY

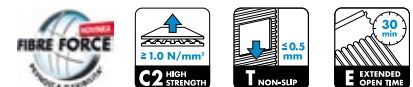

A35 Ceresit CM 14 „White Natural Stones – Universal“
25 kg pytel
C4GEB2
1 119 Kč
38,04 €



Ceresit CM 14 „EXPRESS ELASTIC UNIVERSAL“

Pro rychlé lepení obkladů a dlažeb

Ceresit CM 14 EXPRESS je rychletvrdnoucí silnovrstvé lepidlo třídy C2FE, pochozí již po 3 hodinách. Díky rychlému nárůstu pevnosti a vytvrzování je ideální pro opravy a rekonstrukce, zvláště tam, kde je zvýšený nárok na rychlý postup prací. Je doporučováno pro objekty bytové i průmyslové, především tam, kde je předpokládáno zvýšené zatížení podlah, jako např. ve skladištích, výrobnách, prodejnách, školách, obchodech či nákupních centrech. Pro interiér i exteriér.

- ▶ **ORIENTAČNÍ SPOTŘEBA:** 2,9 kg/m² pro obklad do 25 cm
- ▶ **SPÁROVÁNÍ:** po cca 3 hod.
- ▶ **BALENÍ:** 25 kg pytel

RYCHLÉ LEPENÍ VYSOCE ZATÍŽENÝCH PROSTOR V EXTERIÉRU, VELKÉ FORMÁTY



A35 Ceresit CM 14 „Express Elastic Universal“
25 kg pytel
C4GFA2
1 059 Kč
38,16 €



Více informací, technické listy a údaje o spotřebě v závislosti na různých parametrech najdete na www.ceresit.cz



Ceresit CE 33 Comfort

Spárovací hmota pro úzké spáry do 8 mm

Ceresit CE 33 Comfort je cementová spárovací hmota pro úzké spáry, pro spárování keramických obkladů a dlažeb pro spáry šířky do 8 mm v interiéru. Ideálně hladká. Voděodolná a mrazuvzdorná.

- ▶ **ORIENTAČNÍ SPOTŘEBA:** 0,4 kg/m² pro obklad 10 x 20 cm
- ▶ **POCHOZÍ:** po cca 24 hod.
- ▶ **BALENÍ:** 2 kg, 5 kg a 25 kg pytel

A35	Ceresit CE 33 Comfort 2 kg pytel šedá C4C1A1 160 Kč 6,60 €	Ceresit CE 33 Comfort 5 kg pytel šedá C4C1A2 278 Kč 11,40 €	Ceresit CE 33 Comfort 25 kg pytel šedá C4C1A3 920 Kč 35,40 €
------------	---	--	---

CEMENTOVÁ SPÁROVACÍ HMOTA PRO INTERIÉR



Ceresit CE 40 Aquastatic

Flexibilní vodotěsná spárovací hmota s COLOUR PERFECT složením a technologií SILICA ACTIVE, pro spáry do 8 mm

Ceresit CE 40 Aquastatic je flexibilní spárovací hmota pro spárování obkladů a dlažeb z keramiky vč. nenasákavé (slinuté), ze skla a kameniny (vč. mramoru) v interiéru i exteriéru, včetně balkonů a teras. Pro šířku spáry do 8 mm. Díky inovativní polymerové technologii Silica Active zaručuje optimální čas vytvrzování u slinutých i keramických dlažeb. Colour Perfect složení zajišťuje dokonalou stálost a intenzitu barev bez výkvětu. Navíc zvýšená odolnost vůči poškrábání a vzniku prasklin zaručuje dlouhodobou životnost spáry a ve spojení s TROJITOU OCHRANOU TRIO-PROTEC je navíc účinně chráněna proti houbám a plísním.

- ▶ **ORIENTAČNÍ SPOTŘEBA:** 0,4 kg/m² pro obklad 10 x 20 cm
- ▶ **POCHOZÍ:** po cca 6 hod.
- ▶ **BALENÍ:** 2 a 5 kg kbelík

A35	Ceresit CE 40 Aquastatic 2 kg kbelík šedá C4C2A1 252 Kč 9,00 €	Ceresit CE 40 Aquastatic 5 kg kbelík šedá C4C2A2 454 Kč 15,96 €
------------	---	--

FLEXIBILNÍ VODOTĚSNÁ SPÁROVACÍ HMOTA PRO INTERIÉR I EXTERIÉR, TROJITÁ OCHRANA VŮČI PLÍSNÍM

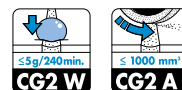

Ceresit CE 43 Grand'Elit

Flexibilní spárovací hmota se zvýšenou chemickou a mechanickou odolností, pro spáry do 20 mm

Ceresit CE 43 Grand'Elit je flexibilní cementová spárovací hmota se zvýšenou chemickou a mechanickou odolností. Je určena pro spárování obkladů a dlažeb z keramiky, ze skla a kameniny (vyjma mramoru a přírodního kamene náchylného na probarvení). Pro šířku spáry do 20 mm. Díky speciální receptuře MicroProtect je odolná vůči nečistotám, houbám a plísním, čímž zajišťuje dlouhodobý estetický vzhled spár. Může být použita ke spárování bazénů od hloubky 60 cm pod úroveň hladiny vody, veřejných sprch a lázní, vstupních hal apod., v interiéru i exteriéru.

- ▶ **ORIENTAČNÍ SPOTŘEBA:** 0,6 kg/m² pro obklad 10 x 20 cm
- ▶ **POCHOZÍ:** po cca 5 hod.
- ▶ **BALENÍ:** 5 kg kbelík, 25 kg pytel

A35	Ceresit CE 43 Grand'Elit 5 kg kbelík šedá C4C3A2 478 Kč 17,40 €	Ceresit CE 43 Grand'Elit 25 kg kbelík šedá C4C3A3 1 422 Kč 54,00 €
------------	--	---

CHEMICKY A MECHANICKY ODOLNÁ CEMENTOVÁ SPÁROVACÍ HMOTA

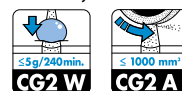

Ceresit CE 89 UltraEpoxy Premium

Dvousložková epoxidová chemicky odolná hmota pro lepení a spárování obkladů, dlažby a mozaiky

Hmota Ceresit CE 89 je určena pro chemicky a trvale odolné lepení a spárování keramických obkladů, dlažby a mozaiky se spárou 1–15 mm, například pro obytné, veřejné a průmyslové prostory, obklady v koupelnách, sprchách, bazénech, nádržích s termální nebo brakickou (poloslanou) vodou, saunách a parních lázních, dále pro podlahové vytápění, kuchyňské desky, terasy a balkony. Vhodná pro pitnou vodu a zpracování potravin.

- ▶ **ORIENTAČNÍ SPOTŘEBA:** 0,5 kg/m² pro obklad 5 x 5 cm
- ▶ **POCHOZÍ:** po cca 24 hod.
- ▶ **BALENÍ:** 2,5 kg kbelík

A35	Ceresit CE 89 UltraEpoxy Premium 2,5 kg kbelík Concrete Gray C4C695 1 500 Kč 59,70 €
------------	--

DVOUSLOŽKOVÁ EPOXIDOVÁ CHEMICKY ODOLNÁ HMOTA



Ceresit CS 11 ACRYL EXPRESS

Akrylátový tmel k vyplňování prasklin a spár

Ceresit CS 11 je jednosložková spojovací výplň na bázi akrylové disperzní hmoty na tmelení a vyplňování spár a prasklin ve zdivu, kamení, dřevě, atd. Tmel má vynikající přilnavost, je voděodolný, vysoce elastický, přetíratelný a snadno zpracovatelný. Pro interiéru i exteriéru.

- ▶ **ORIENTAČNÍ VYDATNOST BALENÍ:** 15 m spára 6 x 6 mm
- ▶ **VYTVRZENÍ:** cca 1 mm po 48 hod.
- ▶ **BAREVNÉ ODSTÍNY:** bílá
- ▶ **BALENÍ:** 300 ml kartuše

AKRYLÁTOVÝ TMEL



A35	Ceresit CS 11 Acryl 300 ml kartuše bílá C4H2A2 100 Kč 3,56 €
------------	---



Více informací, technické listy a údaje o spotřebě v závislosti na různých parametrech najdete na www.ceresit.cz



Ceresit CS 25 SANITARY FLEXSILICONE

Těsnící acetátový tmel k vyplnění dilatačních spár mezi obklady a dlažbami v interiéru i exteriéru

Ceresit CS 25 je silikon určen k vyplňování spár tam, kde běžné spárovací hmoty vykazují trhliny a praskliny. Díky trvalé elasticitě a odolnosti proti vodě je vhodný do oblastí trvale zatížených vlhkostí. Nová receptura sanitárního silikonu zaručuje v místech, kde se na povrchu spár může držet voda, dlouhodobou ochranu proti vzniku plísní a jejich působení. Materiál má vynikající přídržnost k suchým i nesavým podkladům. Není vhodný pro použití v nádržích na pitnou vodu a pro lepení akvárií, zrcadel a kovů podléhajících korozi.

- ▶ **ORIENTAČNÍ SPOTŘEBA:** 15 m spára 6x6 mm
- ▶ **VYTVRZENÍ:** cca 3 mm za 24 hod.
- ▶ **BALENÍ:** 280 ml kartuše

SANITÁRNÍ SILIKON V BARVÁCH SPÁROVACÍCH HMOT

A35 Ceresit CS 25 Sanitary
280 ml kartuše bílá
C4B1A1
240 Kč
9,12 €

Tabulka barevných odstínů spárovacích hmot a silikonů CERESIT

KÓD BARVY	CE 33 Super 2 kg, 5 kg, 25 kg	CE 40 Aquastrong 2 kg, 5 kg	CE 43 Grand Elit 5 kg, 25 kg	CS 25 Sanitary 280 ml	CE 79 Industrial 5 kg	CE 89 Premium 2,5 kg
Transparentní				●		
01 Bílá	●	●	●	●		
03 Carrara		●		●		
04 Silver	●	●		●		
07 Sedá	●	●	●	●		
10 Manhattan	●	●		●		
12 Cementgrey		●		●		
13 Anthracite	●	●	●	●		
14 Platinum		●		●		
15 Bazalt NOVINKA		●		●		
16 Graphite	●	●	●	●		
18 Coal		●		●		
22 Melba		●		●		
25 Sahara		●		●		
28 Cream		●		●		
31 Rosa		●		●		
37 Chili		●		●		
39 Pergamon		●		●		
40 Jasmine		●		●		
41 Natura		●		●		
43 Bahama	●	●	●	●		
44 Toffi		●		●		
46 Caramel	●	●		●		
47 Siena	●	●	●	●		
49 Clinker	●	●	●	●		
52 Cocoa		●	●	●		
55 Terra	●	●	●	●		
58 Chocolate	●	●	●	●		
59 Brown		●		●		
60 Balibrown NOVINKA		●		●		
64 Mint		●		●		
67 Kiwi		●		●		
79 Crocus		●		●		
80 Sky		●		●		
88 Ocean		●		●		
102 Marble White		●		●		
107 Steel NOVINKA		●		●		
111 Iron Grey		●		●		
145 Almond Tree Brown		●		●		
191 Night Glow				●		
195 Ice Glow				●		
701 Crystal White					●	
710 Light Gray					●	
716 Graphite					●	
723 Sandstone					●	
742 Alabaster					●	
743 Bahama					●	
801 Crystal White						●
809 Concrete Gray						●
814 Natural Quartz						●
817 Solid Slate						●
859 Smoked Topaz						●
800 Transparent						●
807 Pearl Gray						●
844 Toffi						●
840 Jasmine						●
CE 52 Silver Dust - glitter						●
CE 53 Silver Glow - glitter						●
CE 54 Gold - glitter						●
CE 55 Neon - glitter*						●

* lze použít pro barvy 807, 840 a 844.

Upozornění: Vzhledem k možnostem tisku jsou barvy uvedené v této tabulce pouze orientační. Doporučujeme nahlédnout do fyzického vzorníku spárovacích hmot a silikonů Ceresit.



Technologický vývoj v oboru obkladů a dlažeb přinesl na trh mnoho nádherných materiálů. Standardním formátem je dnes 60x60 cm, ale v mnoha projektech nacházíme rozměry 60x120 cm, 80x180 cm až 160x320 cm. Velice časté jsou také designy dřeva, které mají výrazně štíhlejší profil 15x90 cm, 20x120 cm či 30x180 cm. Dlažby s designem kamene si zaslouží pokládku s posunutou vazbou. U designu dřeva je tato pokládka bezpodmínečná. Dlažba se při výrobě lisuje tak, že je „vypouklá“, aby při výpalu nedošlo k prohnutí na druhou stranu. U velkých formátů je tato výchylka samozřejmě větší. Pokládka materiálů může být jednoduchá, ale je třeba použít velice kvalitní lepidlo a spony tak, jak je vidět na fotografii. Dlaždice je pružná a tímto způsobem ji dokážete absolutně vyrovnat. Tento způsob pokládky se stal u kvalitních obkladačů standardem. Dlaždice 160x320 cm a menší, které jsou řezané z velkého formátu v síle střepu 6 mm, jsou pružné a není možné je bez použití spon pokládat.

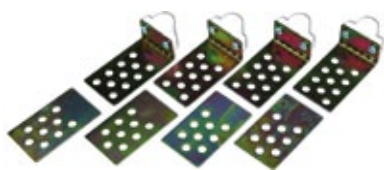

AZO Magnety pod obklad výškově nastavitelné
L9M8H5
161 Kč/sada 4 ks
6,39 €/sada 4 ks

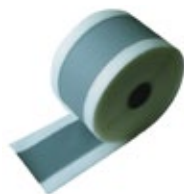

Těsnící páska Batizol šedá se stupnicí,
šířka 120 mm, role 50 m
L9T7I7
24 Kč/bm
0,96 €/bm



Přísavka plastová dvojitá,
nosnost max. 60 kg
L9P2B4
241 Kč
9,55 €



Kleště



Spona



Klínek

AZO	název	kód	cena
	Klínek, balení 250 ks / kbelík	L9AA1A	870 Kč 34,51 €
	Klínek, balení 100 ks / pytel	L9AB1B	362 Kč 14,35 €
	Kleště podlahové / kleště stěnové	L9C1 / L9C2	577 Kč / 724 Kč 22,88 € / 28,70 €
	Spona KLIP & KOP pro dlaždice tl. 3–12 mm, šířka spáry 1 mm, balení 300 ks / sáček	L9BC4K	722 Kč 28,66 €
	Spona KLIP & KOP pro dlaždice tl. 3–12 mm, šířka spáry 1 mm, balení 700 ks / kbelík	L9BC4L	1 693 Kč 67,15 €
	Spona KLIP & KOP 3D pro dlaždice tl. 3–12 mm, šířka spáry 1,5 mm, balení 250 ks / sáček	L9BC5F	623 Kč 24,72 €
	Spona KLIP & KOP 3D pro dlaždice tl. 3–12 mm, šířka spáry 1,5 mm, balení 500 ks / sáček	L9BE5E	1 185 Kč 46,99 €
	Spona KLIP & KOP 3D pro dlaždice tl. 3–12 mm, šířka spáry 1,5 mm, balení 700 ks / kbelík	L9BC5L	1 656 Kč 65,71 €

Instalační sada spon, klíneků a kleští, která eliminuje nerovnosti obkladového materiálu během procesu tvrdnutí lepidla. Přesný postup použití vám poradí naši odborní prodejci.



Nové technologie výroby slinutých dlažeb přinesly na trh materiály v síle 2 cm. Při klasické pokládce dlažby vznikají po několika letech problémy s protékáním teras a balkonů. Nové technologie izolací a následná pokládka dlažby na terče je nejkvalitnější a hlavně bezproblémové řešení teras. Více se dozvíte u našich prodejců.

A30 Stavitelné terče se samonivelační hlavou

název	stavitelnost	kód	cena Kč	cena €
Terč stavitelný MINIBALANCE včetně tlumicí podložky	25–40 mm	LC1A16	114 Kč	4,53 €
Prodloužení o 5 mm pro terč MINIBALANCE	+ 5 mm	LC2E	19 Kč	0,76 €
Terč stavitelný bez tlumicí podložky	55–75 mm	LC1A2	126 Kč	4,99 €
Terč stavitelný bez tlumicí podložky	65–95 mm	LC1A3	135 Kč	5,34 €
Terč stavitelný bez tlumicí podložky	95–155 mm	LC1A4	144 Kč	5,70 €
Terč stavitelný bez tlumicí podložky	155–245 mm	LC1A5	173 Kč	6,87 €
Prodloužení o 60 mm	+ 60 mm	LC2A	26 Kč	1,02 €
Pryžová podložka tlumicí	+ 3 mm	LC3D	8 Kč	0,33 €

Plastové stavitelné terče



A20 Gumové terče

název	kód	cena Kč	cena €
Terče vhodné pro pokládku na nestabilní povrchy (písek, apod.)			
Terč 150 mm, výška 10 mm, spára 5,5 mm	LZE001	41 Kč	1,64 €
Terč 150 mm, výška 10 mm, spára 3 mm	LZE016	41 Kč	1,64 €
Vyrovnávací podložka 150 mm, výška 5 mm, gumová	LZE002	35 Kč	1,40 €
Vyrovnávací podložka 150 mm, výška 3 mm, gumová	LZE003	32 Kč	1,26 €
Terče vhodné pro pokládku na stabilní povrchy (beton, apod.)			
Terč 120 mm, výška 5 mm, spára 5,5 mm	LZE011	28 Kč	1,12 €
Terč 120 mm, výška 10 mm, spára 5,5 mm	LZE012	31 Kč	1,22 €
Terč 120 mm, výška 15 mm, spára 5,5 mm	LZE013	33 Kč	1,31 €
Terč 120 mm, výška 20 mm, spára 5,5 mm	LZE014	35 Kč	1,40 €
Vyrovnávací podložka 120 mm, výška 2,5 mm, gumová	LZE004	19 Kč	0,75 €

Gumové terče





CL 802

Pro postavební úklid a odstranění cementových a vápenných zbytků

Koncentrovaný nepěnový prostředek určený k použití na keramické a žulové povrchy. Je vhodný pro postavební úklid, kde dosahuje vynikajících výsledků hned po prvním použití. Účinně působí na cementové zbytky, hlinky po malování, cementové závoje, hořčnaté a minerální usazeniny – rez a vodní či močový kámen. Nepoužívat na nekyselinovzdorné materiály (mramor, travertin apod.). Aplikace v ředění 100-200 ml / 10 l vody, závisí na stupni znečištění. **Vhodný do potravinářských provozů.**

Návod k použití: Dávkujte dle míry znečištění 100-200 ml do 10 l vody. Při nedodržení doporučené koncentrace může dojít k zesvětlení spáry. Při postavebním úklidu povrch nejdříve navlhčete a poté aplikujte naředěný roztok. Po odstranění nečistot povrch několikrát opláchněte čistou vodou nebo čisticím prostředkem CL 803 v dané koncentraci (tímto krokem zneutralizujete vyčištěný povrch). Nepoužívejte v kombinaci s chlorem a na materiály neodolné kyselinám. Prostředek je vhodný pro strojní i ruční aplikaci.

DALŠÍ INFORMACE

• pH: 1,2-2,2 dle ředění • Skladovatelnost: 36 měsíců v suchém prostředí • **CHRAŇTE PŘED MRAZEM!**

A25 0,75 l
C7D3A2
215 Kč
8,53 €



CL 801

Aktivní čištění pro slinuté keramické obklady

CL 801 je speciální čisticí prostředek na lehké a silně znečištěné slinuté neglazované a glazované dlaždice gres-porcelanato. **Účinnější složení čisticích látek, parfemace.** Periodický a denní úklid v průmyslových provozech, bytových domech, kancelářských objektech. Na plochy, kde se vyskytuje vodní kámen, minerální usazeniny, rez (bazény, balnea).

Návod k použití: Do kbelíku s vodou naředte přípravek dle míry znečištění keramiky 40-100 ml do 10 l vody, vyčtete mopem či hadrem. Při nedodržení doporučené koncentrace může dojít k zesvětlení spáry. Nepoužívejte v kombinaci s chlorem a na materiály neodolné kyselinám. Po odstranění nečistot doporučujeme povrch opláchnout čistou vodou. Prostředek je vhodný pro strojní i ruční aplikaci.

DALŠÍ INFORMACE

• pH: 1,2-2,2 dle ředění • Skladovatelnost: 36 měsíců v suchém prostředí • **CHRAŇTE PŘED MRAZEM!**

A25 0,75 l	5 l
C7D2A2	C7D2A1
215 Kč	755 Kč
8,53 €	29,95 €



CL 803

Pro denní úklid

Prostředek určený k čištění a leštění nejen keramických povrchů v jednom kroku. Je určen zejména na povrchy náchylné k poškození a zmatování jako jsou leštěné mramory, žuly a přírodní i umělé kameny. Obsahuje velmi jemné a neutrální tenzidy, které účinně odstraní i odolné nečistoty. Možno použít i na plasty. **Zvýšený lesk, vylepšené hloubkové čištění (deep cleaning), ochrana povrchu (surface protection).**

Návod k použití: Dávkujte dle míry znečištění 20-100 ml do 10 l vody. Prostředek je určen pro ruční mytí mopem nebo hadrem z mikrovlákna pro dosažení plného efektu lesku.

DALŠÍ INFORMACE

• pH: 7-8 dle ředění • Skladovatelnost: 36 měsíců v suchém prostředí • **CHRAŇTE PŘED MRAZEM!**

A25 0,75 l	5 l
C7D1A2	C7D1A1
215 Kč	744 Kč
8,53 €	29,52 €



CL 804

Pro vysoký lesk koupelny

Prostředek CL 804 je zárukou perfektně vyleštěné koupelny! Je vhodný k mytí obkladů, umyvadel, van, sprchových koutů, baterií, vnějších částí toaletních mís atd. Přípravek snadno odstraňuje skvrny a nánosy vodního kamene, obsahuje lesk, který zpomaluje znečištění povrchu a dlouhodobě zlepšuje vzhled leštěných a chromovaných povrchů. Není vhodný na povrchy, které nemají odolnost proti kyselinám.

Návod k použití: Aplikujte přímo na znečištěné povrchy, nechte působit několik minut, pak umyjte houbou nebo mikrovláknem a opláchněte proudem vody. Přípravek se používá koncentrovaný, nanáší se pomocí rozprašovače. **Nenechávejte prostředek na povrchu zaschnout.**

DALŠÍ INFORMACE

• pH: 2 • Skladovatelnost: 36 měsíců v suchém prostředí • **CHRAŇTE PŘED MRAZEM!**

A25 0,75 l	5 l
C7D4A2	C7D4A1
161 Kč	593 Kč
6,38 €	23,52 €



CL 810

Pro odstranění mastnoty a olejů

Koncentrovaný nepěnový prostředek určený k ředění a průmyslovému čištění veškerých tvrdých podlahových ploch odolných vodě a alkáliím, jako jsou PVC, linolea (včetně voskovaných), dlažby glazované i neglazované, žulové, mramorové i vápencové povrchy, teraso, cihelné a betonové povrchy vč. litých podlah, gumové podlahy, podlahy sportovních hal, lakované parkety i palubky. Prostředek je šetrný k ošetřovaným povrchům. Aplikace v ředění 40-100 ml na 10 l vody, závisí na stupni znečištění.

Návod k použití: Dávkujte podle míry znečištění 40-100 ml do 10 l vody. Prostředek je vhodný pro strojní i ruční aplikaci.

DALŠÍ INFORMACE

• **pH:** 8,5-9 dle ředění • **Skladovatelnost:** 36 měsíců v suchém prostředí • **CHRAŇTE PŘED MRAZEM!**

A25	0,75 l C7D8A2	5 l C7D8A1
	215 Kč	799 Kč
	8,53 €	31,70 €



CL 806

Pro odstranění silikonových zbytků

Přípravek v gelové konzistenci se aplikuje štětcem na zbytky silikonu. Po delším působení je možno plastovou stěrkou seškrábnout přebytečnou nabobtnalou hmotu.

DALŠÍ INFORMACE

• **Skladovatelnost:** 36 měsíců v suchém prostředí • **CHRAŇTE PŘED MRAZEM!**

A25	0,2 l C7D6A3
	755 Kč
	29,95 €



CL 807

Vyhlazovací prostředek pro pružné tmely

Vyhlazovací prostředek určený k okamžitému použití pro tmelené spáry z polyuretanových a silikonových tmelů. Vyhlazovací prostředek je nová varianta vyhlazování spár, která umožňuje po aplikaci následnou opravu tmele.

DALŠÍ INFORMACE

• **pH:** 6,5-8 dle ředění • **Skladovatelnost:** 36 měsíců při teplotách +5°C až +30°C, v suchém prostředí • **CHRAŇTE PŘED MRAZEM!**

A25	0,75 l C7D7A2	5 l C7D7A1
	129 Kč	615 Kč
	5,10 €	24,38 €



CL 809

Impregnace pro keramické obklady a dlažby

Prostředek CL 809 je určený k impregnaci neporézních materiálů. Vytváří na povrchu ochrannou vrstvu, která zabráňuje pronikání vody, olejů a omezuje usazování nečistot. Povrch se lépe čistí, zajistí dlouhodobé zlepšení vzhledu, usnadňuje odstraňování graffiti.

Pro keramické leštěné dlažby, pracovní desky kuchyňských linek, desky stolů, parapety, římsy krbů atd. **Impregnace snižuje protiskluznost dlažby.** Před nanášením impregnace musí být plochy zbaveny veškerých nečistot!

Návod k použití: Na důkladně vyčištěný a suchý povrch naneste pomocí rozprašovače rovnoměrně impregnaci. Pomocí mpu z mikrovlákna impregnaci rovnoměrně rozetřete a nechte cca 4 hodiny zaschnout. V případě potřeby přidejte druhou vrstvu. Celou plochu lze zatěžovat po 6 hodinách a umývat ji lze po 24 hodinách. Spotřeba: 200-300 ml na 10 m².

DALŠÍ INFORMACE

• **pH:** 4-7 dle ředění • **Skladovatelnost:** 36 měsíců v suchém prostředí • **CHRAŇTE PŘED MRAZEM!**

A25	1 l C7C1A1
	755 Kč
	29,95 €



PROTERMINAL AL

Lišty rohové L

A40	ECO AL natural	270/8	L1D5B2	119 Kč • 4,72 €
	ECO AL natural	270/10	L1D5B3	129 Kč • 5,12 €
	ECO AL natural	270/12,5	L1D5B4	149 Kč • 5,91 €
	AL natural	270/8	L1D1B2	294 Kč • 11,66 €
	elox. stříbrná	270/8	L1D1G2	299 Kč • 11,86 €
	AL natural	270/10	L1D1B3	307 Kč • 12,19 €
	elox. stříbrná	270/10	L1D1G3	329 Kč • 13,05 €
	AL natural	270/12,5	L1D1B4	325 Kč • 12,88 €
	elox. stříbrná	270/12,5	L1D1G4	379 Kč • 15,03 €



PROTERMINAL NEREZ

Lišty rohové L

A40	ECO nerez lesklý	270/8	L1D5A2	429 Kč • 17,02 €
	ECO nerez lesklý	270/10	L1D5A3	449 Kč • 17,81 €
	ECO nerez lesklý	270/12,5	L1D5A4	499 Kč • 19,80 €
	nerez lesklý	270/8	L1D1A2	900 Kč • 35,71 €
	nerez broušený	270/8	L1D1F2	849 Kč • 33,68 €
	nerez lesklý	270/10	L1D1A3	947 Kč • 37,56 €
	nerez broušený	270/10	L1D1F3	899 Kč • 35,66 €
	nerez lesklý	270/12,5	L1D1A4	982 Kč • 38,94 €
	nerez broušený	270/12,5	L1D1F4	899 Kč • 35,66 €



PROTERMINAL MOSAZ

Lišty rohové L

A40	mosaz/chrom	270/8	L1D1I2	1 942 Kč • 77,04 €
	mosaz/chrom	270/10	L1D1I3	1 979 Kč • 78,52 €



PROJOLLY

Lišty rohové obloukové

A40	elox. stříbrná	270/8	L1C1S2	509 Kč • 20,19 €
	AL stříbrná lesk	270/8	L1C1B2	840 Kč • 33,34 €
	nerez lesklý	270/8	L1C1A2	1 121 Kč • 44,49 €
	nerez broušený	270/8	L1C1D2	1 332 Kč • 52,84 €
	nerez vysoce lesklý	270/8	L1H1A1	1 379 Kč • 54,69 €
	mosaz/chrom	270/8	L1C1J2	2 345 Kč • 93,04 €
	elox. stříbrná	270/10	L1C1S3	549 Kč • 21,79 €
	AL stříbrná lesk	270/10	L1C1B3	933 Kč • 37,00 €
	nerez lesklý	270/10	L1C1A3	1 209 Kč • 47,97 €
	nerez broušený	270/10	L1C1D3	1 426 Kč • 56,57 €
	nerez vysoce lesklý	270/10	L1H1A2	1 473 Kč • 58,42 €
	mosaz/chrom	270/10	L1C1J3	2 463 Kč • 97,69 €



PROJOLLY SQUARE

Lišty rohové čtvercové

A40	elox. stříbrná	270/8	L1B1J2	520 Kč • 20,61 €
	AL stříbrná lesk	270/8	L1B1A2	649 Kč • 25,75 €
	nerez lesklý	270/8	L1B1D2	977 Kč • 38,76 €
	nerez broušený	270/8	L1B1F2	1 291 Kč • 51,20 €
	nerez vysoce lesklý	270/8	L1B1O2	1 338 Kč • 53,09 €
	mosaz/chrom	270/8	L1B1I2	2 573 Kč • 102,08 €
	elox. stříbrná	270/10	L1B1J3	558 Kč • 22,14 €
	AL stříbrná lesk	270/10	L1B1A3	729 Kč • 28,92 €
	nerez lesklý	270/10	L1B1D3	1 029 Kč • 40,82 €
	nerez broušený	270/10	L1B1F3	1 356 Kč • 53,78 €
	nerez vysoce lesklý	270/10	L1B1O3	1 461 Kč • 57,95 €
	mosaz/chrom	270/10	L1B1I3	2 747 Kč • 108,97 €



PROSIDE WALK

Lišty terasové zakončovací

A40	AL antracitově šedá	270/10	L151A1A	1 941 Kč • 77,00 €
	AL světle šedá	270/10	L151A2A	1 941 Kč • 77,00 €
	AL antracitově šedá	270/12,5	L151A1B	1 972 Kč • 78,22 €
	AL světle šedá	270/12,5	L151A2B	1 972 Kč • 78,22 €
	AL antracitově šedá	270/15	L151A1C	2 001 Kč • 79,37 €
	AL světle šedá	270/15	L151A2C	2 001 Kč • 79,37 €



PROLISTEL ACC

Lišty dekorativní



A40

nerez lesklý	270/15	L1R1A1	699 Kč • 27,73 €
nerez broušený	270/15	L1R1B1	1 143 Kč • 45,36 €



PROLISTEL ALL

Lišty dekorativní zaoblené



A40

elox. stříbrná	270/15	L1K1H1	429 Kč • 17,02 €
AL stříbrná lesk	270/15	L1K1B1	529 Kč • 20,99 €
elox. stříbrná	270/25	L1K1H2	687 Kč • 27,24 €
AL stříbrná lesk	270/25	L1K1B2	920 Kč • 36,50 €



PROTERMINAL INT

Lišty s otevřeným rohem



A40

elox. stříbrná	270/8	L153A1A	812 Kč • 32,20 €
AL stříbrná lesk	270/8	L153A3A	1 170 Kč • 46,41 €
elox. stříbrná	270/10	L153A1B	861 Kč • 34,14 €
AL stříbrná lesk	270/10	L153A3B	1 219 Kč • 48,35 €



PROCOVER

Lišty přechodové



A40

elox. stříbrná	270/10	L1J1C3	325 Kč • 12,88 €
AL stříbrná lesk	270/10	L1J1E3	558 Kč • 22,14 €
mosaz lesk	90/14	L1J1D4	246 Kč • 9,76 €
mosaz lesk	270/14	L1J1D1	723 Kč • 28,70 €
nerez broušený 90/14	L1J1B4	431 Kč • 17,09 €	
nerez broušený 270/14	L1J1B1	1 254 Kč • 49,75 €	



ADHESIVE LAIDS

Lišty dilatační



A40

PVC šedá	250/10	L121A1	95 Kč • 3,76 €
PVC tm. šedá	250/10	L121B1	95 Kč • 3,76 €



PROFLEX

Lišty dilatační



A40

PVC tm. šedá	250/10	L1T1A1	362 Kč • 14,35 €
AL šedá	250/10	L1M1A2	1 191 Kč • 47,24 €
PVC tm. šedá	250/12,5	L1T1A2	395 Kč • 15,66 €
AL šedá	250/12,5	L1M1A3	1 223 Kč • 48,52 €



VYRÁBÍME ATYPICKÉ PRODUKTY Z KERAMICKÝCH DLAŽEB, SKLENĚNÝCH DESEK ČI TECHNICKÉHO KAMENE

Základem lidského bytí je snění. Někdo sní více a jiný méně, ale podstatou nás všech je, že si často představujeme. Naše výroba TechnoArt® vám pomůže tyto vize přeměnit v kus designového nábytku u vás doma. Jsou vaše vize velké? Skvělé, naše výroba prakticky nemá limity. Z velkoformátové slinuté dlažby, umělého kamene nebo skleněných desek vám vyrobíme téměř cokoliv.

Historie naší výroby TechnoArt® sahá až do roku 2002, kdy jsme pod značkou A-Keramika / W.A.W. začali jako první z průkopníků s úpravami keramických dlažeb. Díky zkušenostem a vám, našim klientům, jsme se posunuli dál až na úroveň týmu motivovaných profesionálů. Postupně jsme rozvinuli naše zkušenosti a díky tomu jsme dnes schopni nabídnout širokou škálu služeb a výrobků. Soustředíme se na atypickou výrobu s individuálním přístupem ke každému zákazníkovi. Naším cílem je spokojenost našich zákazníků, a proto dbáme na naprostou kvalitu a perfektní zpracování. Produkty vznikají pomocí nejmodernějších technologií, ale zároveň zde dochází také k tradiční ruční řemeslné práci. Výsledkem je jedinečný produkt, který zosobňuje vaše vize, je krásný, funkční a naprosto vystihuje to, co jste od něj očekávali. Výrobky z TechnoArt® jsou dokonalým řešením pro všechny, kteří preferují netradiční design.



NABÍZENÝ SORTIMENT

- Kuchyňské desky, pulty a obklady za linku
- Umyvadla z dlažeb
- Umyvadlové desky
- Recepční a barové pulty
- Stoly a stolové desky
- Schody a schodišťové stupně
- Velkoplošné dekory
- Preincisa a mozaiky
- Loga, nápisy a dekory
- Tvarovky pro exteriér, terasy a ploty
- Bazénové tvarovky
- Obložení stěn, krbů a sloupů
- Provětrávané fasády
- Květináče, popelníky a odpadkové koše
- Okenní parapety
- Atypické produkty



Řez vodním paprskem rovný

Jedná se o řez vodním paprskem (vysokotlaká voda s přísadou abrazivního písku) určeným pro formátování obkladů/dlažeb, a to **pouze rovné řezy**. Tímto typem řezu je možné formátovat jakékoliv materiály až do rozměru 180x240 cm a do tloušťky 0,6–80 mm.

K tomuto řezu není potřeba výkresová dokumentace, tedy práce programátora. Jedná se o jednoduché formátování základních materiálů.

Pomocí této technologie vyrábíme:

- Formátování

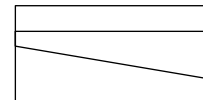

A35	Řez dlažby rovný do 0,6 cm W1A1A1 419 Kč/bm 16,62 €/bm	Řez dlažby rovný do 1 cm W1A1A2 299 Kč/bm 11,86 €/bm	Řez dlažby rovný do 1,5 cm W1A1A3 719 Kč/bm 28,52 €/bm
	Řez dlažby rovný do 2 cm W1A1A4 899 Kč/bm 35,66 €/bm	Řez dlažby rovný do 3 cm W1A1A5 1 190 Kč/bm 47,21 €/bm	Řez dlažby rovný do 4 cm W1A1A6 1 290 Kč/bm 51,17 €/bm



Řez vodním paprskem atypický

Jedná se o řez vodním paprskem (vysokotlaká voda s přísadou abrazivního písku) určeným pro formátování obkladů/dlažeb, a to **pouze atypické řezy v jakémkoliv tvaru**. Tímto typem řezu je možné formátovat jakékoliv materiály až do rozměru 160x320 cm a do tloušťky 0,6–80 mm s přesností na 0,1 mm. K tomuto řezu je potřeba výkresová dokumentace, tedy práce programátora. Jedná se o složitější typy produktů.

Pomocí této technologie vyrábíme:

- Kuchyňské desky, pulty
- Umyvadlové desky, umyvadla z dlažeb
- Recepční, barové pulty
- A další výrobky

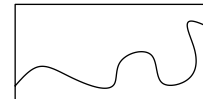

A35	Řez dlažby atyp do 0,6 cm W1A1C1 599 Kč/bm 23,76 €/bm	Řez dlažby atyp do 1 cm W1A1C2 599 Kč/bm 23,76 €/bm	Řez dlažby atyp do 1,5 cm W1A1C3 999 Kč/bm 39,63 €/bm
	Řez dlažby atyp do 2 cm W1A1C4 1 090 Kč/bm 43,24 €/bm	Řez dlažby atyp do 3 cm W1A1C5 1 390 Kč/bm 55,14 €/bm	Řez dlažby atyp do 4 cm W1A1C6 1 490 Kč/bm 59,11 €/bm

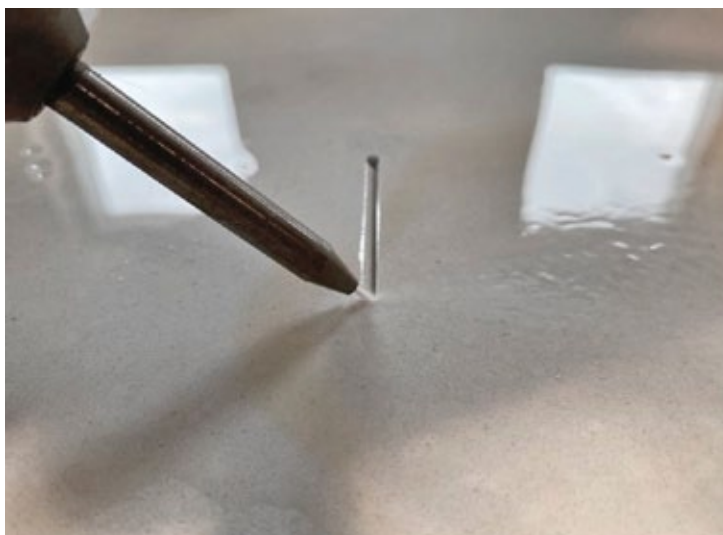

Řez vodním paprskem pod úhlem

Jedná se o řez vodním paprskem (vysokotlaká voda s přísadou abrazivního písku) určeným pro formátování obkladů/dlažeb, a to **veškeré řezy pod úhlem 1°–62° v jakémkoliv tvaru**. Tímto typem řezu je možné formátovat jakékoliv materiály až do rozměru 160x320 cm a do tloušťky 0,6–80 mm s přesností na 0,1 mm. K tomuto řezu je potřeba výkresová dokumentace, tedy práce programátora. Jedná se o složitější typy produktů, u kterých se hrany spasovávají na kamenický roh.

Pomocí této technologie vyrábíme:

- Kuchyňské desky, pulty
- Umyvadlové desky, umyvadla z dlažeb
- Recepční, barové pulty
- A další výrobky

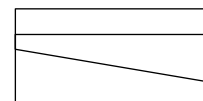

A35	Řez dlažby pod úhlem do 0,6 cm W1A1B1 549 Kč/bm 21,78 €/bm	Řez dlažby pod úhlem do 1 cm W1A1B2 599 Kč/bm 23,76 €/bm	Řez dlažby pod úhlem do 1,5 cm W1A1B3 949 Kč/bm 37,65 €/bm
	Řez dlažby pod úhlem do 2 cm W1A1B4 1 190 Kč/bm 47,21 €/bm	Řez dlažby pod úhlem do 3 cm W1A1B5 1 390 Kč/bm 55,14 €/bm	Řez dlažby pod úhlem do 4 cm W1A1B6 1 590 Kč/bm 63,07 €/bm

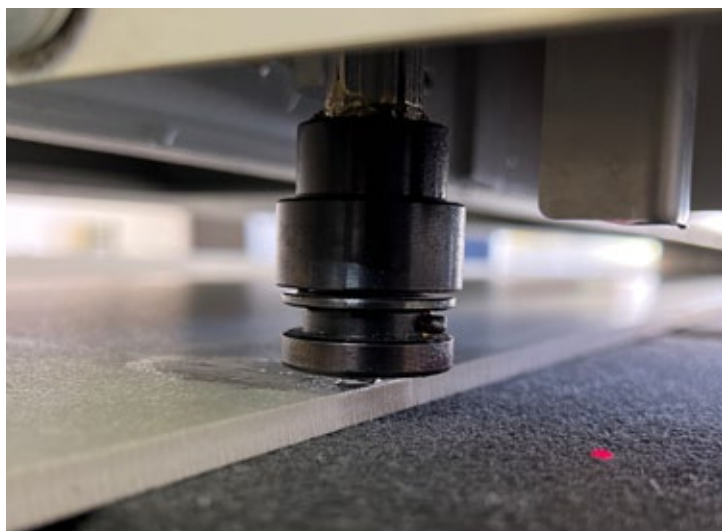

Řez vysokorychlostní řezačkou

Jedná se o řez vysokorychlostní řezačkou, která řeže pouze rovné řezy do tloušťky materiálu 6 mm. Velkou výhodou je **rychlost, naprostá přesnost a možnost naprogramování všech řezů na dlaždici najednou**. Tuto řezačku využíváme k výrobě polotovarů a přípravě dílů pro pokládku velkých formátů. K řezu je využíváno speciální diamantové kolečko a lámací zařízení, které rozříznuté díly od sebe oddělí. Lom řezu je následně lehce z důvodu ostrosti zabroušen. Minimální šíře řezaného pásku je 30 mm.

Pomocí této technologie vyrábíme:

- Polotovary pro výrobu
- Provětrávané fasády

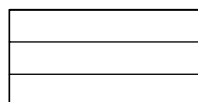

A35 Řez dlažby Genius 2000 rovný do 0,6 cm
W1A2A1
219 Kč/bm
8,69 €/bm

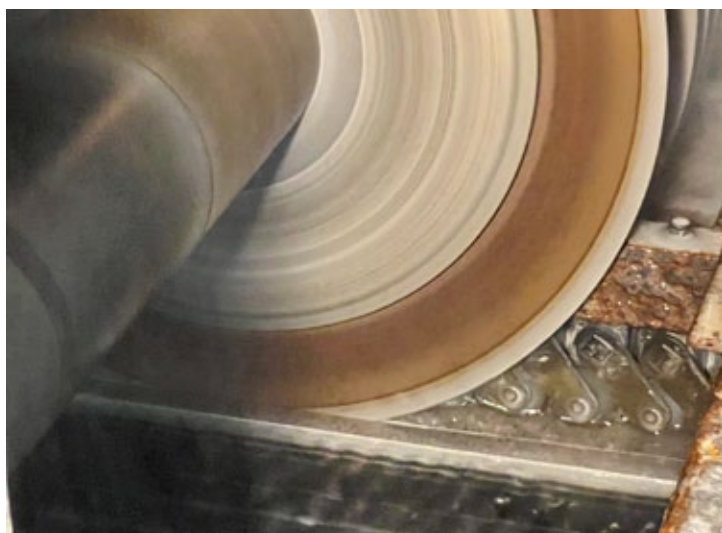

Řez rozmítací pilou

Jedná se o řez určený pro velkoobjemové formátování základních materiálů na pásy, kostičky či obdélníky. Zároveň je řez určen pro velkoobjemové pūlení materiálů **do max. formátu základního rozměru 60x120 cm; 80x80 cm**. Maximální šíře řezané dlaždice je však pouze 80 cm. Minimální šíře řezaného pásku/kostičky je 47 mm.

Pomocí této technologie vyrábíme:

- Základy pro mozaiky
- Preincisa
- Formátování dlažeb

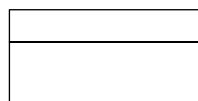

A35 Řez dlažby rozmítací pilou rovný do 1 cm
W1A3A2
239 Kč/bm
9,48 €/bm

Řez dlažby rozmítací pilou rovný do 1,5 cm
W1A3A3
299 Kč/bm
11,86 €/bm

Řez dlažby rozmítací pilou rovný do 2 cm
W1A3A4
419 Kč/bm
16,62 €/bm

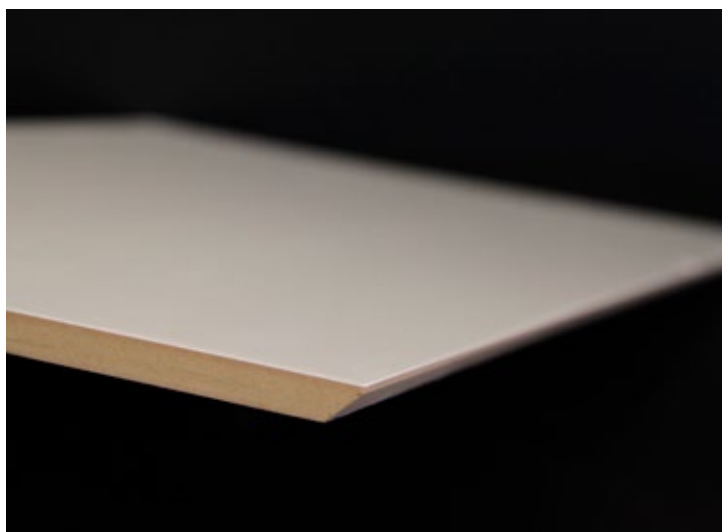

Úprava hrany kamenický roh

Jedná se o řez na úhlové automatické pile **pod úhlem 45°**. Operace je vhodná pro všechny typy obkladů a dlažeb. Jedná se o přesné a velmi čisté zabroušení kamenického rohu (jolly hrany), které je určeno k použití u všech vnějších rohů místností, okenních ostěň apod. Rozsah možnosti řezu kamenického rohu je od 1°–60° pro materiál síly 6–20 mm.

Pomocí této technologie vyrábíme:

- Výrobu polotovarů pro výrobky, které využívají kamenické rohy
- Velkoobjemová výroba exteriérových tvarovek, schodišť, apod.



A35 Kamenický roh do 1 cm
W1B2
349 Kč/bm
13,84 €/bm

Kamenický roh do 1,5 cm
W1B3
549 Kč/bm
21,78 €/bm

Kamenický roh do 2 cm
W1B4
949 Kč/bm
37,65 €/bm



Úprava hrany kamenický roh K0

Jedná se o řez pro hranu K0, základní dlaždice a pásku. Základní dlaždice je opatřena na určené straně kamenickým rohem (jolly hranou) pod úhlem 45° a k tomu je pásek dle určené výšky rovněž opatřený na jedné určené straně kamenickým rohem pod úhlem 45°. V ceně hrany K0 je 2x řez jolly pod úhlem 45° a 1x formátování výšky předního pásku. V ceně není zahrnuto formátování základní dlaždice. Finálním výrobkem jsou takto připravené díly, které jsou pouze nařezané, ale neslepené. **Tento typ úpravy hrany je vhodný pro glazované, neprobarvené materiály.**

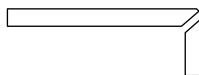

A35 Hrana K0, střep do 1,2 cm
W1K0
849 Kč/bm
33,68 €/bm



Úprava hrany kamenický roh K1

Jedná se o řez a lepení hrany K1, základní dlaždice a pásku. Základní dlaždice je opatřena na určené straně kamenickým rohem (jolly hranou) pod úhlem 45° a k tomu je pásek dle určené výšky rovněž opatřený na jedné určené straně kamenickým rohem pod úhlem 45°. V ceně hrany K1 je 2x řez jolly po úhlem 45° a 1x formátování výšky předního pásku. V ceně není zahrnuto formátování základní dlaždice. Finálním výrobkem jsou takto připravené díly, které jsou slepeny jako „L“ profil. **Tento typ úpravy hrany je vhodný pro glazované, neprobarvené materiály.**

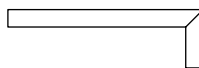

A35 Hrana K1, střep do 1,2 cm
W1K1
1 490 Kč/bm
59,11 €/bm

Hrana K1, střep do 2 cm
W1K4
3 190 Kč/bm
126,55 €/bm

Hrana K1, příplatek angolo
W1K7
599 Kč/ks
23,76 €/ks



Úprava hrany kamenický roh K2

Jedná se o řez a lepení hrany K2, která je složena ze třech dílů - základní dlaždice, předního pásku a zadního pásku. Základní dlaždice je opatřena na určené straně kamenickým rohem (jolly hranou) pod úhlem 45°, přední pásek je opatřen na jedné straně kamenickým rohem pod úhlem 45° a zadní pásek je pouze řezaný na výšku 30 mm. Tyto dva díly jsou slepeny jako „L“ profil a zadní pásek je vlepen pod přední pohledový pásek na optické zesílení přední hrany. V ceně není zahrnuto formátování základní dlaždice. **Tento typ úpravy hrany je vhodný pro glazované, neprobarvené materiály.**

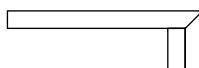

A35 Hrana K2, střep do 1,2 cm
W1K2
1 890 Kč/bm
74,98 €/bm

Hrana K2, příplatek angolo
W1K8
849 Kč/ks
33,68 €/ks

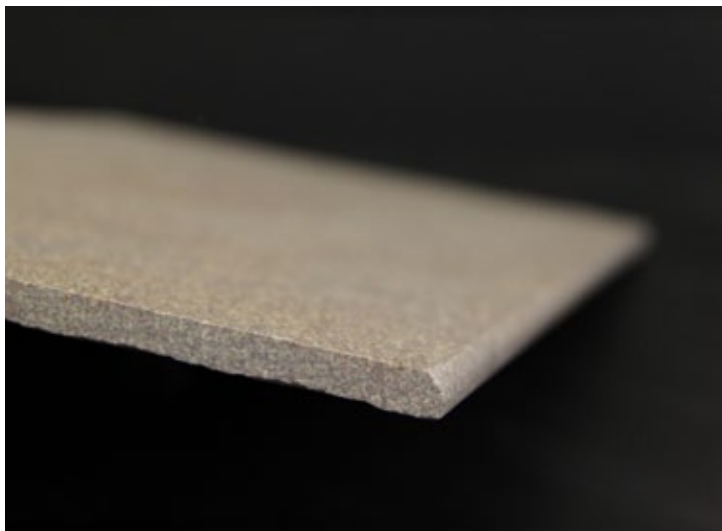

Úprava hrany leštěné A1

Jedná se o výrobní operaci zaleštění hrany A1. Označení hrany A1 je síla střepe základního polotovaru. Pokud je materiál pro výrobu v síle 10 mm, je tloušťka hrany A1 10 mm. Leštěním dochází k oprávcování pohledové hrany na tvar dle výběru zákazníka. **Tento typ úpravy hrany je vhodný pro neglazované, plně probarvené materiály.**

Typy tvarů hrany A1

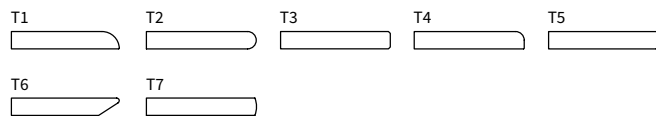

A35	Zaleštění hrany T1-T7, střepe do 1 cm W1D5 599 Kč/bm 23,76 €/bm	Zaleštění hrany T1-T7, střepe do 2 cm W1D6 949 Kč/bm 37,65 €/bm	Zaleštění hrany T1-T7, střepe do 4 cm W1D7 1 290 Kč/bm 51,17 €/bm
------------	--	--	--



Úprava hrany leštěné A2

Jedná se o výrobní operaci zaleštění hrany A2. Označení hrany A2 je síla střepe základního polotovaru. Pokud je materiál pro výrobu v síle 10 mm, je tloušťka hrany A2 20 mm. Hrana A2 je tedy složena ze dvou vrstev základní síly polotovaru. Hloubka podlepeného pásu je 25 mm. Po slepení vrstev dochází k oprávcování pohledové hrany na tvar dle výběru zákazníka. **Tento typ úpravy hrany je vhodný pro neglazované, plně probarvené materiály.**

Typy tvarů hrany A2

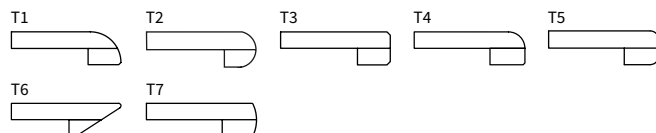

A35	Dvojitá hrana A2 do 2 cm T1-T7, střepe 1 cm W1F1 2 290 Kč/bm 90,84 €/bm	Dvojitá hrana A2 do 4 cm T1-T7, střepe 2 cm W1F3 3 990 Kč/bm 158,28 €/bm	Zesílená dvojitá hrana A2, příplatek anglo W1F1C 349 Kč/ks 13,84 €/ks
------------	--	---	--

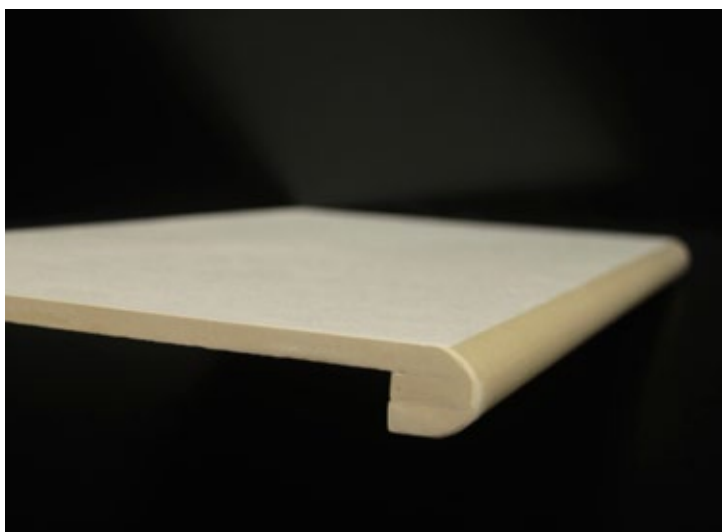

Úprava hrany leštěné A3

Jedná se o výrobní operaci zaleštění hrany A3. Označení hrany A3 je síla střepe základního polotovaru. Pokud je materiál pro výrobu v síle 10 mm, je tloušťka hrany A3 30 mm. Hrana A3 je tedy složena ze tří vrstev základní síly polotovaru. Hloubka podlepeného pásu je 25 mm. Po slepení vrstev dochází k oprávcování pohledové hrany na tvar dle výběru zákazníka. **Tento typ úpravy hrany je vhodný pro neglazované, plně probarvené materiály.**

Typy tvarů hrany A3

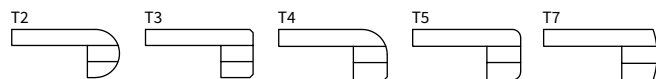

A35	Trojité hrana A3 do 3 cm T1-T7, střepe 1 cm W1F2 3 290 Kč/bm 130,51 €/bm	Trojité hrana A3 do 6 cm T1-T7, střepe 2 cm W1F4 5 790 Kč/bm 229,69 €/bm	Zesílená trojitá hrana A3, příplatek anglo W1F2C 499 Kč/ks 19,80 €/ks
------------	---	---	--

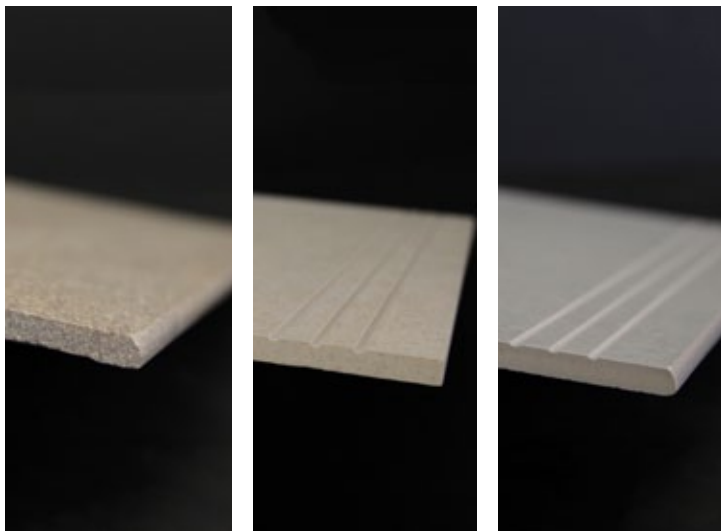

Úprava schodové hrany A1

Jedná se o výrobní operaci zaleštění základní dlaždice o tloušťce střepeu do 1 cm, pouze do tvaru hrany T4/A1 (čtvrtkruh) na libovolné straně. Omezení je pouze formátem, kdy délka leštěné hrany je 30–120 cm s maximální hloubkou 60 cm. Pro jiné rozměry než formát do 60x120 cm je cena kalkulována individuálně.

Protisklužné drážky pro schodové stupně

Jedná se o výrobní operaci tří protisklužných drážek v šíři 4 mm a hloubce 1,5 mm s rozestupy 10 mm. Drážky začínají 25 mm od přední hrany schodovky. Úpravou se docílí zvýšeného protiskluzu na schodovkách.

A35

Úprava schodové hrany T4/A1 do 1 cm
W1D1
239 Kč/bm
9,48 €/bm

Protisklužné drážky – 3
W1D2
179 Kč/bm
7,10 €/bm

Zaleštění hrany T4/1cm, 3 drážky
W1D3
359 Kč/bm
14,24 €/bm

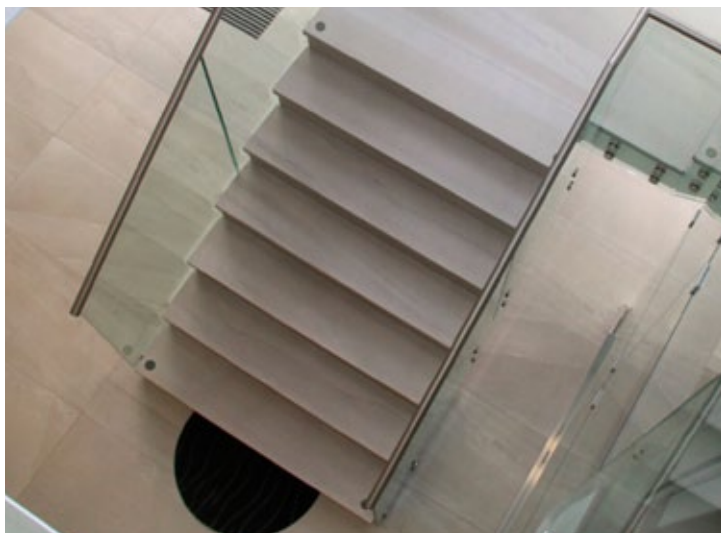

Úprava barevného rozlišení schodu

Norma ČSN 73 4130:2010 schodiště a šikmé rampy požaduje ve veřejných prostorech, výrobních a skladových areálech kontrastní označení povrchu nástupního a výstupního stupně od okolní dlažby. Definování tohoto požadavku není doprovázeno žádným konkrétním odkazem na technickou normu. Výrazné požadavky vznikají v oblasti BOZP, která je pouze doporučenou normou. Řešení úpravy barevného rozlišení schodu je funkční a elegantní. Nejedná se o žádnou nálepku, ale o vloženou intarsii, většinou ze stejné dlažby (série), ale jen v jiné barvě. Toto řešení je nejen funkční, ale také podtrhuje profesionalitu a kvalitu projektu.

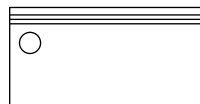

Úprava barevného rozlišení schodu typ A kruh
W1DA
349 Kč/ks
13,84 €/ks

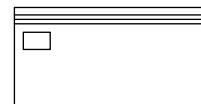

Úprava barevného rozlišení schodu typ B obdélník
W1DB
349 Kč/ks
13,84 €/ks



Výřez otvoru

Jedná se o výřez otvoru do jakéhokoliv materiálu tloušťky 0,6–80 mm. Výřez bude vyráběn technologií řezu vodního paprsku, kdy získáte naprosto precizní otvor. Především se využívá k otvorům pro varné desky, dřezy, umyvadla, elektrické zásuvky, otvory pro baterie a mnoho dalšího. Výřezy jsou děleny dle velikosti otvoru a tloušťky řezaného materiálu.

A35

Výřez o velikosti do 10x10 cm, stěp do 1 cm
W1C1
149 Kč/ks
5,91 €/ks

Výřez o velikosti do 60x60 cm, stěp do 1 cm
W1C2
719 Kč/ks
28,52 €/ks



Odkapové drážky

Odkapové drážky jsou moderním designovým prvkem, který zajistí odtok vody. Zároveň tím dojde k zamezení rušivých elementů v podobě dřezů s odkapávací plochou a zjednoduší se údržba pracovní desky. Tvorba odkapových drážek kuchyňských linek probíhá na moderním CNC obráběcím centru. Drážky jsou ve sklonu 3–4 mm v počtu 5 ks. **Tento typ úpravy je vhodný pro neglazované, plně probarvené materiály.**

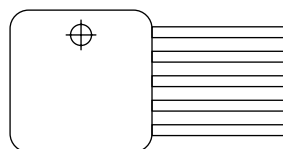

A35 Odkapové drážky dřezu
W1C4
5 190 Kč/set
205,88 €/set

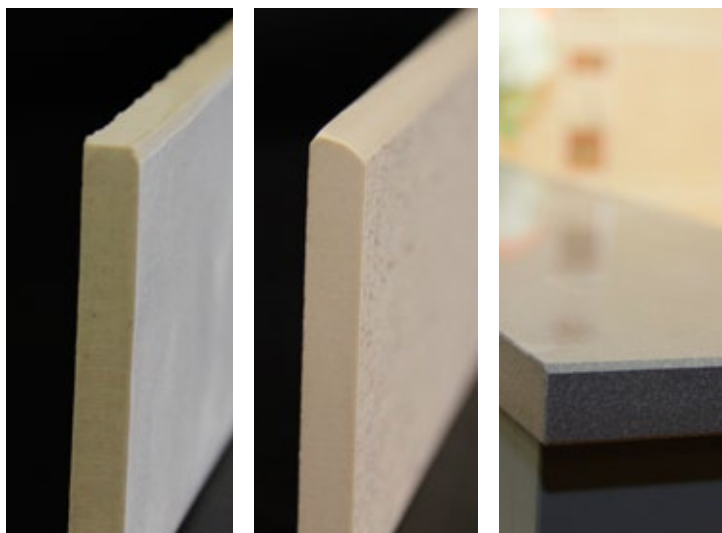

Soklové pásky, sokly A a B

Jedná se o řez soklu A o maximální výšce 8 cm s maximální délkou 120 cm, opatřený fasetou 1,5–2,5 mm. Tento typ soklu se u stěny začištuje akrylem. Sokl B je navíc oproti soklu A opatřen zaleštěnou horní hranou, tedy pohledovou. Zaleštění je ve tvaru čtvrtkruhu. Standardní výška soklů je 8 cm s maximální délkou 120 cm. U jiných rozměrů je cena stanovena individuálně.

Úprava hrany fazeta

Úprava hrany spočívá v tvorbě sražené hrany (malé fazety 0,5–1,5 mm), která se používá jako finální začištění řezané hrany. Řezaná hrana je velice ostrá, může dojít k poranění, proto hranu ve výrobě opatřujeme fazetou. Fazeta dodá řezané hraně jemnost a může imitovat začištění originální (neřezané) hrany materiálu.

A35 Sokl typ A – fazeta
W1E1
149 Kč/bm
5,91 €/bm

Sokl typ B – zaleštěná T4
W1E2
299 Kč/bm
11,86 €/bm

Úprava hrany fazeta
W1B1
99 Kč/bm
3,93 €/bm



Mozaiky

TechnoArt nabízí jedinečné série mozaik, které vznikají u nás, a to od jejich prvotního návrhu přes jednotlivé inspirace, jak a kde mozaiku použít. Tvoříme ji od samého začátku, proto si tróufáme tvrdit, že je výjimečná.

Mozaika Cubito (kostičky) patří k nejpoužívanějším typům mozaik, které mají velice široké použití. Lze ji využít (v závislosti na použitém materiálu) jak na podlahu, tak na stěny. Může být využita jako plošná nebo průběžná dekorace (horizontální i vertikální). Mozaika Cubito je nalepena na síti, a proto ji lze snadno rozřezat na libovolné pruhy. Cubito mozaiku vyrábíme v jedno, dvou a třítýpových variantách, kde lze kombinovat různé barvy a povrchy. Zdrojový materiál pro výrobu je formát 30x60 nebo 60x60 cm. Pláto na síti má rozměr 30x30 cm, velikost dílu kostičky je 4,7x4,7 cm.

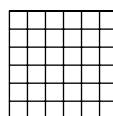

A35 Cubito 1T na síti
W1H4A
3 290 Kč/m²
130,51 €/m²

Cubito 2T na síti
W1H4B
3 290 Kč/m²
130,51 €/m²

Cubito 3T na síti
W1H4C
3 290 Kč/m²
130,51 €/m²





Mozaika Linea a Muro Z

Mozaika Linea a Muro Z je složena z nařezaných pásků základní dlaždice 30x60 cm a je vhodná pro celoplošnou pokládku, ale také jako plošná dekorace (horizontální i vertikální). Mozaiku je možné podélně rozdělit na dva stejné pruhy šíře 15 cm a ty následně použít jako průběžnou dekoraci. Tyto mozaiky vyrábíme v jedno, dvou a třítypových variantách, kde lze kombinovat různé barvy a povrchy. Zdrojový materiál pro výrobu je formát 30x60 nebo 60x60 cm. Plato na síti má základní rozměr 30x60 cm s posunutím zámků.

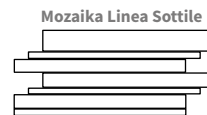
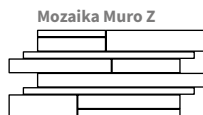

A35	Mozaika Muro Z 1T W1J4A 3 290 Kč/m² 130,51 €/m²	Mozaika Muro Z 2T W1J4B 3 290 Kč/m² 130,51 €/m²	Mozaika Muro Z 3T W1J4C 3 290 Kč/m² 130,51 €/m²
	Mozaika Linea Sottile 1T W1J2A 3 290 Kč/m² 130,51 €/m²	Mozaika Linea Sottile 2T W1J2B 3 290 Kč/m² 130,51 €/m²	Mozaika Linea Sottile 3T W1J2C 3 290 Kč/m² 130,51 €/m²



Prořezávané dekory Preincisa

Preinciso se dodává jako celá dlaždice se spárou proříznutou pouze do jedné poloviny síly střepe. Po vyspárování nikdo nepozná, že se jedná o celou dlaždici, a výsledný design odpovídá dokonale položené mozaice. Důležitou výhodou je dokonalá řemeslná práce a snadnost docílení perfektního výsledku pokládky. Je důležité barevně odlišit spáru od barvy dlaždice kontrastní spárovací hmotou tak, aby vynikl formát. Preincisa doporučujeme vyrábět z materiálu ve stejné tonalitě, jako budou okolní dlaždice. Vyberte si ze široké palety preincisa ze sortimentu TechnoArtu, nebo si navrhnete originál. V základním výrobním portfoliu jsou nabízeny dekory s rovnými či atypickými řezy. Šíře spáry dekorů s rovnými řezy je 2,5 mm.

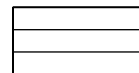
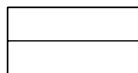

A35	Prořezávaný dekor F2 30x60 cm W1G1D 899 Kč/m² 35,66 €/m²	Prořezávaný dekor F3 60x120 cm W1G2F 549 Kč/m² 21,78 €/m²
------------	--	---



Multiformáty - modulární skladby

Nahradte dlažbu jednoho rozměru zajímavou formou kombinací více formátů vyráběných ze základní dlažby. Ve standardní nabídce máme dva základní typy multiformátů, které vznikají úpravou rozměrů základních dlažeb na tři různé velikosti s možností i kombinace různých povrchů (lesklé, matné a další). Ozvláštněte váš projekt multiformátem.

Multiformát M3 je možné vyrobit pouze ze slinuté rektifikované dlažby. V jednom balení dlažby naleznete tři formáty, např. u velkého formátu 60x120 najdete v balení dlaždice: 1 ks 60x120 cm, 1 ks 40x120 cm a 1 ks 20x120 cm.

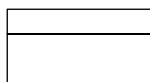

A35	Multiformát třetinový M3 W111A 359 Kč/m² 14,24 €/m²	Multiformát třetinový M3 mix W111A1 479 Kč/m² 19,00 €/m²
------------	--	---





Parapety venkovní a vnitřní

S výběrem materiálu na parapety vám rádi pomůžeme nebo si jen jednoduše zvolte stejný materiál, jako je dlažba v interiéru. Vyrobíme pro vás interiérové i exteriérové parapety na míru, s výběrem opracování hran dle vašeho přání. Technické vlastnosti jsou tak jedinečné, že snadno zapomenete na dřevěné nebo plastové parapety. Jsme schopni dodat parapety v jednom kuse do délky 320 cm.

Typy tvarů hrany

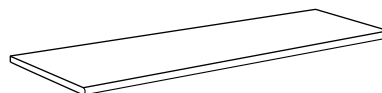

Cena parapetu bez materiálu se pohybuje v rozmezí od **289 Kč/bm (11,46 €/bm)** do **1 190 Kč/bm (47,21 €/bm)** vč. DPH.



Bazénové tvarovky – odvodňovací žlaby, bazénové lemy

Ve většině případů vyrábíme bazénové tvarovky ze stejného materiálu, jako je okolní dlažba. Je důležité vybírat materiály s vhodným protiskluzem, aby nedocházelo k úrazům. Tvarovky pro bazény s obloukovými tvary je nutné realizovat z plně probarveného střeptu materiálu s typem hrany A1–A3 v možném designovém provedení tvarů hran T1–T7. Obdélníkové a čtvercové bazény je možné realizovat i z glazovaných neprobarvených materiálů a použitím typu hrany K1 (dlažby v síle střeptu 20 mm) a K2 (dlažby v síle střeptu 10 mm).



A35 Bazénová tvarovka se zaleštěnou hranou T1-T7, střept do 2 cm
W1D6
949 Kč/bm
37,65 €/bm

Bazénová tvarovka s hranou K1, střept do 2 cm
W1K4
3 190 Kč/bm
126,55 €/bm



Tvarovky pro exteriér, terasy, ploty

Exteriérové prvky jsou vysoce mechanicky i klimaticky zatížené. Doporučujeme používat materiály s vyšší mechanickou pevností v síle střeptu 20 mm. Tvarovky mají široké využití v exteriéru domu. Inspirujte se na našich webových stránkách na QR kódu níže. Při použití vhodného materiálu nejste designově limitováni. Nabízíme zaklopení teras, plotové dílce, exteriérové tvarovky se záklolkou, exteriérové schodové stupně s hranou A nebo K.

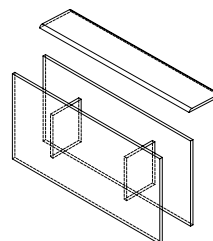

A35 Exteriérová tvarovka GRANDE průběžná, 60x120x27 cm
W1R1A1
1 890 Kč/ks
74,98 €/ks





Grafickou vizualizací, tedy představou o tom, jak by měla nebo mohla vypadat vaše vysněná koupelna či interiér, vše začíná. Kvalita grafiky se však může velice lišit. Naše společnost v tomto segmentu spolupracuje se **světovými lídry** v oboru vývoje interiérové grafiky, a proto dokážeme nabídnout tu **nejlepší kvalitu** zpracování vizualizace na trhu a jsme schopni obsloužit a zpracovat i velice **náročné a členité projekty**. Tyto aspekty spolu s pravidelným proškolením našich grafiků nám umožňují **prezentovat** tu **nejreálnější podobu** vašeho vysněného interiéru. Pomůžeme vám **zhmotnit** vaše **sny**.



